

 **T**echnology

 **S**ervice

 **C**ommunication

 **M**anagement



テスコムジャパン 

TESCOM
CCTV SYSTEM SOLUTION

Web : www.tescomjp.com
E-mail : info@tescomjp.com



故障・修理等、ご相談窓口は、弊社営業部へ連絡願います。
TEL : 075-502-1060 / FAX : 075-502-1065

お求め、お問い合わせ

Blank area for contact information or inquiries.

Copyright © 2026 TESCOM JAPAN CO.,LTD All rights reserved. 2026年 3月作成



TESCOM
CCTV SYSTEM SOLUTION



基本コンセプトは"ジャパンブランド"

MADE IN JAPAN MADE BY JAPAN

より高い信頼性が要求される日本市場……
私どもは主要製品におきまして電子回路設計、機構設計、
金型設計製作、基板実装までを一貫して行う
「MADE IN JAPAN」、設計開発を日本国内で行い、
又は海外企業と技術提携を結び日本の品質基準を
満たしたものを海外にて生産する「MADE BY JAPAN」の
方式を積極的に取り入れた"ジャパンブランド"として、
CCTV・セキュリティ業界の技術向上に取り組んでいます。

社名：株式会社テスコムジャパン
TESCOM JAPAN CO.,LTD
本社所在地：〒607-8213 京都市山科区勤修寺東金ヶ崎町 45番地
TEL: 075-502-1060 FAX: 075-502-1065
東京支店：〒160-0004
東京都新宿区四谷 4 丁目 29-9 しんまつビル 5F
TEL: 03-6808-7639 (代表) FAX: 03-6808-7638
設立：平成12年8月22日
代表取締役：辻川 裕久
資本金：50,000,000円
事業内容：CCTV機器・セキュリティ機器・電子応用機器の製造・販売
電子回路設計・機構設計・各種金型設計・基板実装・組立
開発拠点：日本
製造拠点：カメラ製造 日本、中国
直流電源装置 日本、中国
周辺制御基板 日本
DVRその他 日本、中国
金型、生成品 日本、中国
大手メーカー、大手警備会社、CCTV機器メーカー
OEM供給先：大手住宅設備機器メーカー
大手ゼネコン、マンション、寺社仏閣、百貨店、スーパーマーケット
主要納入先：ドラッグチェーン、学校、官公庁、アミューズメント、メーカー製造工場
道路公園、原子力発電所、コンビニエンスストア、鉄道関連、各種金融機関
深圳特視瞰光電科技有限公司 (日中合弁)
海外拠点：tescom china co.,Ltd
中国語社名：特斯科姆科技 (深圳) 有限公司
住所：〒518102 深圳市宝安区石岩街道应人石社区天宝路2号新永丰工业园B栋二层



京都本社



東京支店



中国・深圳本社

■重要施設への納入実績により、その信頼性を高く評価いただいております。

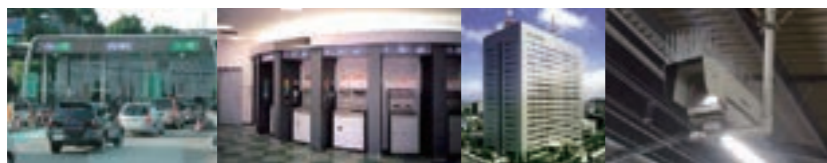

■高速道路 ■金融機関 ■官公庁 ■鉄道関連



当社は、京都本社・東京支社においてISO9001認証を取得し顧客ニーズに対して、世界基準の品質システムでお応えしています。

	アイコン説明	4
	ネットワークカメラ接続構成図 AI機能紹介	5
■AI搭載カメラ アクティブディフェンス	アクティブディフェンスカメラ紹介	6
■AI搭載カメラ バリフォーカルレンズ	高解像度ネットワークカメラ	7
■カメラオプション	スピーカー付きマイク・取付金具	
■AI搭載 高感度カメラ/パノラマカメラ	高感度ネットワークカメラ パノラマ撮影ネットワークカメラ	8
■AI搭載 PTZカメラ	PTZカメラ・フィッシュアイカメラ	9
■AI機能対応レコーダー	PoE内蔵ネットワークレコーダー	10.11
	RAID対応ネットワークレコーダー	12
	レコーダーの運用方法	13
■ネットワークカメラ	小型2メガピクセルカメラ	14
■無線LANカメラ (NVR接続可)	屋内用無線LANカメラ	15
	接続構成図	16
	アナログHDカメラ接続構成図	17
■HV/従来仕様アナログHDカメラ	AHD3.0(AnalogHD)5メガピクセルカメラ	18
	高感度2メガピクセルカメラ 5メガピクセル屋外用パノラマカメラ	19
	5メガピクセル屋内用パノラマカメラ	20
	5メガピクセル屋内用カメラ	21
■従来仕様アナログHDカメラ	AHD2.0(AnalogHD)2メガピクセルカメラ	22
■DC12Vカメラ	AHD2.0(AnalogHD)2メガピクセルカメラ	23
■HV/従来仕様 ワンケーブル電源ユニット	ワンケーブル電源ユニット(AHD・アナログ) ラックマウント金具(ワンケーブル電源ユニット用)	24
■レコーダー	ハイブリッドレコーダー	25~28
	SDIカメラ接続構成図	29
■EX-SDI・HD-SDI	5メガピクセルカメラ	30
■電源	ワンケーブル電源ユニット(EX-SDI/HD-SDI用) 1603用 天井埋め込みブラケット	31
■周辺機器	ワンケーブル変換カメラモジュール(HV/通常仕様) DC12Vカメラ電源	32
■PoE長距離伝送ユニット		33
■ダミーカメラ・レンズ	ダミーカメラ メガピクセル用レンズ	34
■ハウジング・ブラケット	カメラ取付金具 カメラ天井埋め込み金具	35
	フィッシュアイカメラ用取り付け金具 PTZカメラ用取り付け金具	36
	ハウジング・取り付け金具	37.38
	ブラケット	39
	取り付け金具対応表	40
	操作手順動画QRコード一覧	41

出力解像度

- 2M PIXEL** 2メガピクセル解像度
- 4M PIXEL** 4メガピクセル解像度
- 5M PIXEL** 5メガピクセル解像度
- 8M PIXEL** 8メガピクセル解像度
- 12M PIXEL** 12メガピクセル解像度

チャンネル出力

- 1ch** 1ch 出力対応
- 5ch** 5ch 出力対応
- 10ch** 10ch 出力対応

入力信号

- a** アナログ入力対応
- AHD** AHD 入力対応
- HD-TVI** HD-TVI 入力対応
- IP camera** IPカメラ入力対応

異常検知

- IN** アラーム入力端子搭載
- IN/OUT** アラーム入出力端子搭載
- !** 異常検知機能
- !** 動体検知機能
- ?** ビデオロス検知機能

最大ハードディスク搭載容量

- HDD 16TB** 最大 HDD 搭載容量 16TB
- HDD 32TB** 最大 HDD 搭載容量 32TB
- HDD 48TB** 最大 HDD 搭載容量 48TB
- HDD 96TB** 最大 HDD 搭載容量 96TB
- HDD 192TB** 最大 HDD 搭載容量 192TB

入力

- Audio** 音声端子搭載
- Audio** 音声入力端子搭載
- Audio** 音声入出力端子搭載
- Audio** 音声出力端子搭載

出力

- HDMI** HDMI 出力対応
- HDMI VGA** HDMI・VGA 出力対応
- 5A** 大容量 5A 出力対応
- 4K** 4K モニター出力可能

カメラ機能

- AI** AI 機能搭載
- O.IX** 低被写体照度
- DAY-NIGHT** デイナイト機能搭載
- IR LED** 赤外線 LED 搭載
- MOTOR DRIVE** モータードライブレンズ搭載
- ONE CABLE** ワンケーブル対応
- PoE** PoE 対応
- Digital WDR** デジタルワイドダイナミックレンジ補正機能搭載
- WDR** ワイドダイナミックレンジ補正機能搭載
- XDR** ダイナミックレンジ補正機能搭載
- DNR 3D** 3D デジタルノイズリダクション機能搭載
- DNR 2D/3D** デジタルノイズリダクション機能搭載
- DNR** ノイズリダクション機能搭載
- !** プライバシーマスク設定可能
- micro SD** microSD カードスロット搭載
- !** トライストリーム対応
- ON VIF** システム互換
- DC 12V 専用** DC12V 専用

撮像範囲

- 180°** 180° パノラマ出力モード搭載
- 360°** フィッシュアイレンズ搭載

映像出力フレームレート

- 30fps** 映像出力 30fps
- 60fps** 映像出力 60fps

その他

- H.265** H.265 圧縮方式
- H.265 Pro+** H.265Pro+ 圧縮方式
- !** スケジュール録画機能
- 4ch REC** 4ch 音声記録可能
- LAN** LAN 経由時刻補正
- !** NTP サーバ対応
- LED** 状態表示 LED 搭載
- !** メール機能
- !** ネットアクセス機能
- !** USB バックアップ機能
- +** デジタルズーム機能搭載
- IP 66** 防水性能 IP66 相当
- IP 67** 防水性能 IP67 相当
- RoHS** RoHS 対応品
- !** 小型設計
- !** 耐衝撃性設計
- PSE** PSE 安全規格取得済み
- !** 低コスト実現
- 10** 10 台接続用ターミナル端子台搭載
- 360°** フィッシュアイ画像補正機能
- HV** ハイボルテージ
- 日本製** 日本製
- NDA★** NDA★ 準拠



ネットワークカメラ接続構成図

システム構成例

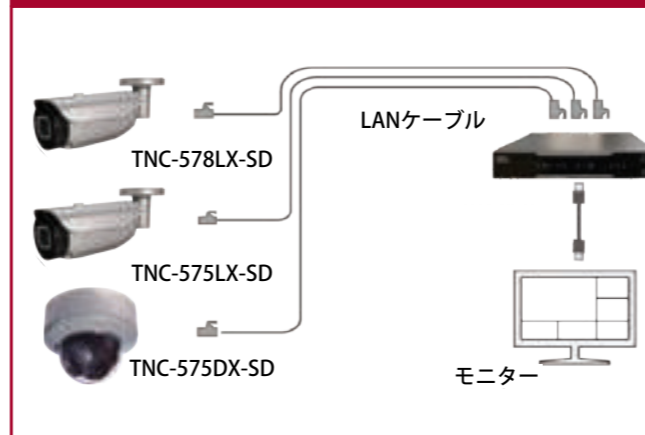

AI機能一覧



本システムはIP方式の高解像度監視システムにAI機能を搭載しております。人物の顔、人体、車両を認識させることにより、音声アナウンスやアラーム出力、Eメール送信を行うことが可能です。
また、音声出力端子に外部スピーカーを接続する事により、音声合成メッセージで警告も可能です。
※夜間や映る角度など環境や状況によって認識・検知が行われない場合があります。
※本機は単眼カメラでの顔検出となるので、自動開錠などの入退室セキュリティは不完全要素があります。ご注意ください。

PAGE INDEX

TNC-578LX-SD	TNC-575LX-SD	TNC-572LX-SD	TNV-R16PW	TNV-R8PW	TNV-R4PW	10
TNC-578DX-SD	TNC-575DX-SD	TNC-572DX-SD	TNV-RH16PW	TNV-RH32PW		11
TSM-1	TB-TSM1P	TB-TSM1B	TNV-RH64			12
TNC-678C	TNC-5708P		TNC-572SX-SD	TNC-572MX-SD	TNC-572VMX-SD	14
TNC-574PTZ-SD	TNC-578PTZ-SD	TNC-5712F	TNC-674PT-WF			15

威嚇機能 アクティブディフェンス 機能紹介



カメラ本体で犯人を威嚇することができます。

AI検知と合わせて、人検知→サイレンを鳴らすといった使い方が出来ます。

同様機能の製品で太陽光発電所に侵入した2人組を撃退した事例があり、威嚇機能の有効性が実証されております。

警告ライト フラッシュライト サイレン



1 運用例 2

窓にAI検知エリアを設定して、近づいた人物に対して発報
使用機能: エリア侵入検知、警告ライト、サイレン

玄関周辺に人検知を設定して、就寝時間帯に侵入した人物に対して発報
使用機能: 人検知、サイレン、フラッシュライト

AI機能紹介



AI機能搭載カメラは人物の顔、人体、車両認識が可能で各設定コマンドからエリア、条件などを選択させて活用させることが可能です。



カメラ又はレコーダーの音声出力端子に外部スピーカーを接続する事により、任意の音声合成メッセージ(全47種類)で警告が可能です。

活用方法

- 顔認証**
店舗・住宅関連など: 従業員専用入口管理、万引き常習犯等の検知、不審者・いたずら犯の特定・検知
- 人・車カウント**
店舗・イベント会場・駐車場など: 来店・来場者数のカウントや認知
- 物体検知(置き去り・持ち去り)**
オフィス・学校・倉庫・施設など: 盗難防止、障害物検知

- 人物検知機能**
店舗・宿泊施設等: 出入口での「いらっしゃいませ」「ありがとうございました」などのアナウンス
- 車両検知**
駐車場など: 入庫する車両の検出、駐車禁止エリアでの車両検出、歩行者専用道路での車両検出
- エリア侵入検知・ライン侵入検知**
工場など: 危険エリア侵入検知

※夜間や撮影角度など環境や状況によって認識・検知が行われない場合があります。
※本機は単眼カメラでの顔検出となるので、自動開錠などの入退室セキュリティは不完全要素があります。ご注意ください。

高解像度ネットワークカメラ

TNC-578LX-SD
TNC-575LX-SD
TNC-572LX-SD

日本製 NDA★準拠

標準価格(税別) TNC-572LX-SD ¥110,000 / NC-575LX-SD ¥151,000 / NC-578LX-SD ¥200,000

パレット型 屋外対応 赤外線ネットワークカメラ



オプション▶ P35



TNC-578DX-SD
TNC-575DX-SD
TNC-572DX-SD

日本製 NDA★準拠

標準価格(税別) TNC-572DX-SD ¥110,000 / NC-575DX-SD ¥151,000 / NC-578DX-SD ¥200,000

バンドルドーム型 屋外対応 赤外線ネットワークカメラ



オプション▶ P35



	800万画素(4K) AI対応 パレット型	500万画素 AI対応 パレット型	200万画素 パレット型
型名	TNC-578LX-SD	TNC-575LX-SD	TNC-572LX-SD
レンズ(焦点距離)	HD/パリアフォーカル f=2.7-13.5mm, モータードライブ F1.4	HD/パリアフォーカル f=2.7-13.5mm, モータードライブ F1.4	HD/パリアフォーカル f=2.8-12mm, モータードライブ F1.4
画角	水平101°~33°垂直52°~18°	水平102°~31°垂直73°~23°	水平101°~33°垂直52°~18°
イメージセンサー	1/2.8型プログレッシブスキャンCMOS	1/2.7型プログレッシブスキャンCMOS	1/2.8型プログレッシブスキャンCMOS
表示画素数	3840(H)×2160(V)	2592(H)×1944(V)	1920(H)×1080(V)
ストリーム	Triストリーム	Triストリーム	Triストリーム
フレームレート	60 Hz: Stream1: 30 fps (3840 x 2160/2592 x 1944/3072x1728/2592x1520/2304 x 1296/1920 x 1080/1280 x 960/1280 x 720), Stream2: 30 fps (1280 x 720/640 x 480/320 x 240), Stream3: 30 fps (640 x 480/320 x 240)	60 Hz: Stream1: 30 fps (2592 x 1944/2592 x 1520/2340x1296/1920x1280/1280 x 960/1280 x 720), Stream2: 30 fps (1280 x 720/640 x 480/320 x 240), Stream3: 30 fps (640 x 480/320 x 240)	60 Hz: Stream1: 30 fps (1920 x 1080/1280x960/1280x720), Stream2: 30 fps (1280 x 720/640 x 480/320 x 240), Stream3: 30 fps (640 x 480/320 x 240)
消費電力	10W(最大)	9.7W(最大)	8.1W(最大)
赤外線LED		照射距離45M	
外形寸法		90(W)×103(H)×280(D)mm	
質量		1000g	

	800万画素(4K) AI対応 バンドルドーム型	500万画素 AI対応 バンドルドーム型	200万画素 バンドルドーム型
型名	TNC-578DX-SD	TNC-575DX-SD	TNC-572DX-SD
レンズ(焦点距離)	HD/パリアフォーカル f=2.7-13.5mm, モータードライブ F1.4	HD/パリアフォーカル f=2.7-13.5mm, モータードライブ F1.4	HD/パリアフォーカル f=2.8-12mm, モータードライブ F1.4
画角	水平101°~33°垂直52°~18°	水平102°~31°垂直73°~23°	水平101°~33°垂直52°~18°
イメージセンサー	1/2.8型プログレッシブスキャンCMOS	1/2.7型プログレッシブスキャンCMOS	1/2.8型プログレッシブスキャンCMOS
表示画素数	3840(H)×2160(V)	2592(H)×1944(V)	1920(H)×1080(V)
ストリーム	Triストリーム	Triストリーム	Triストリーム
フレームレート	60 Hz: Stream1: 30 fps (3840 x 2160/2592 x 1944/3072x1728/2592x1520/2304 x 1296/1920 x 1080/1280 x 960/1280 x 720), Stream2: 30 fps (1280 x 720/640 x 480/320 x 240), Stream3: 30 fps (640 x 480/320 x 240)	60 Hz: Stream1: 30 fps (2592 x 1944/2592 x 1520/2340x1296/1920x1280/1280 x 960/1280 x 720), Stream2: 30 fps (1280 x 720/640 x 480/320 x 240), Stream3: 30 fps (640 x 480/320 x 240)	60 Hz: Stream1: 30 fps (1920 x 1080/1280x960/1280x720), Stream2: 30 fps (1280 x 720/640 x 480/320 x 240), Stream3: 30 fps (640 x 480/320 x 240)
消費電力	6.0W(最大)	5.0W(最大)	3.8W(最大)
赤外線LED		照射距離30M	
外形寸法		Φ149×124(H)mm	
質量		1200g	

共通仕様	最低被写体照度 / シャッタースピード	デイ・ナイト機能	デジタルノイズリダクション(DNR)
	0.05lx ※IR照射時0lx ※映像出力 AGC ON F1.4 1/5s~1/20,000s	IRカットフィルター駆動方式	3D DNR
	音声入力出力 1入力(RCA) 1出力(RCA)	通信インターフェイス RJ-45 10M/100M Ethernet port ×1	アラーム入出力 入力 1 出力 1
	WDR WDR(True)	プロトコル TCP/IP, ICMP, HTTP, HTTPS, FTP, DHCP, DNS, DDNS, RTP, RTSP, NTP, SMTP, PPPoE, UPnP, UDP, SNMP	システム互換性 ONVIF(Profile S/G/T)
	Micro SD/SDHC/SDXC メモリーカード対応 microSDカード 512GB(最大)	電源方式 DC12V±20% PoE (802.3af)	動作温度・湿度 / 防水性能 -10℃~50℃ 湿度95%以下(但し、結露しないこと) / IP67

スピーカー付きマイク・取付金具

TSM-1

NDA★準拠



標準価格 ¥29,000 (税別)

製品仕様概要	
音声入力	内蔵マイク(RCA出力)
音声出力	内蔵スピーカー(RCA入力)
アラーム入力	2芯線 寸法 122mm×36.5mm
防水防塵	IP66 音量 88db
電源	DC12V 特徴 対応カメラから給電可能



TB-TSM1P
標準価格 OPEN

TB-TSM1B
標準価格 OPEN



高感度 ネットワークカメラ

暗い場所もカラー撮影

- 威嚇機能搭載 (サイレン、警告ライト、スポットライト)
- 最高画質 8メガピクセル
- AI 機能に対応

- マイク・スピーカー内蔵
- PoE/DC12V
- microSD カード録画対応



TNC-678C



標準価格 ¥315,000 (税別)

8メガピクセル高感度カラーバレット型カメラ



オプション ▶ P35

製品仕様概要

QRコード	解像度	8メガピクセル	寸法	
	画角	水平105° ~ 56° 垂直54° ~ 32°		108(Φ)×300(D)mm
	防水防塵 / 耐衝撃	IP67 相当	質量	1300g
	機能	サイレン、警告ライト		
	電源	PoE/DC12V	BOX	オプション有

従来のカメラ

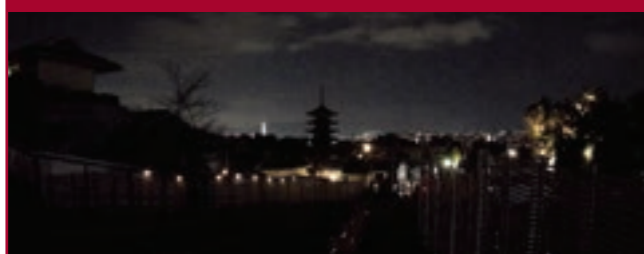

高感度カメラ



パノラマ撮影ネットワークカメラ

歪み補正付きパノラマ撮影

- 威嚇機能搭載 (サイレン、警告ライト、スポットライト)
- 最高画質 8メガピクセル
- AI 機能に対応

- マイク・スピーカー内蔵
- PoE/DC12V
- microSD カード録画対応



TNC-5708P



標準価格 ¥230,000 (税別)

8メガピクセルパノラマバレット型カメラ オプション ▶ P35



※本機は AI 機能の内、顔検知とナンバープレート検知が使用できません。

製品仕様概要

QRコード	解像度	8メガピクセル	寸法	
	画角	水平180° 垂直91°		95(Φ)×244(D)mm
	防水防塵 / 耐衝撃	IP67 相当	質量	840g
	機能	サイレン、警告ライト、フラッシュライト		
	電源	PoE/DC12V	BOX	オプション有

屋外撮影



屋内撮影



PTZカメラ・フィッシュアイカメラ

TNC-574PTZ-SD



標準価格 ¥290,000 (税別)

4メガピクセル PTZ 型カメラ



オプション ▶ P36

製品仕様概要

QRコード	解像度	4メガピクセル	寸法	
	画角	水平115° ~ 50° 垂直60° ~ 28°		Φ153 mm × 121.2 mm
	防水防塵 / 耐衝撃	IP66 / IK10	質量	約 1.0kg
	機能	サイレン、フラッシュライト		
	電源	PoE/DC12V	壁面、天吊りオプション有	



TNC-578PTZ-SD



標準価格 ¥420,000 (税別)

8メガピクセル PTZ 型カメラ



オプション ▶ P36

製品仕様概要

QRコード	解像度	8メガピクセル	寸法	
	画角	水平60° ~ 9° 垂直35° ~ 5°		Φ160 mm × 276 mm
	防水防塵 / 耐衝撃	IP66	質量	約 2.6Kg
	機能	ONVIF 対応コントローラ接続可		
	電源	PoE/DC12V	天吊りオプション有	

TNC-5712F



標準価格 ¥230,000 (税別)

フィッシュアイ型 12メガピクセル屋外対応ネットワークカメラ



オプション ▶ P36

製品仕様概要

QRコード	解像度	12メガピクセル	寸法	
	画角	360°		Φ120×56.5(H) mm
	防水防塵 / 耐衝撃	IP66 相当	質量	400g
	機能	天井、壁面、卓上設置可		
	電源	PoE/DC12V	各種ブラケット有り	

■360° 全方位画像



■4分割補正画像



■上下2分割補正画像



TNV-R4PW/R8PW/R16PW

NDA★準拠

標準価格(税別) TNV-R4PW ¥286,000 / TNV-R8PW ¥410,000 / TNV-R16PW ¥540,000

AI機能搭載 4K対応 PoE内蔵レコーダー (4CH/8CH/16CH)



TNV-R4PW

HDD 16TB

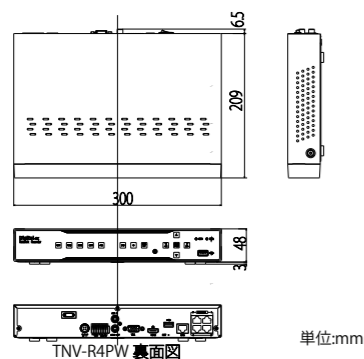

単位:mm



TNV-R8PW / TNV-R16PW

HDD 32TB

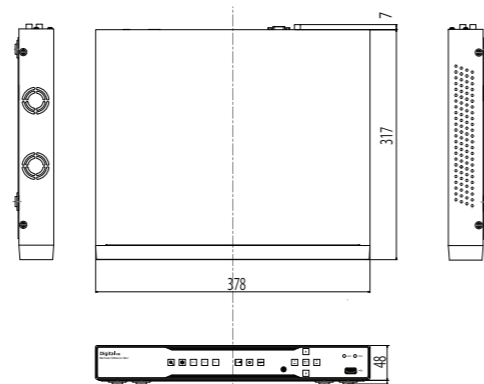

TNV-R16PW 裏面図

TNV-R8PW 裏面図

単位:mm

- AI機能搭載カメラ対応 (TNC-578LX/DX, 575LX/DX)
- H.265/H.264 圧縮方式
- 全CHにPoE電源ポートを搭載
- プラグアンドプレイ方式で簡単接続、設定
- HDMI出力4K対応 (3840×2160)

		TNV-R4PW	TNV-R8PW	TNV-R16PW
ビデオ/音声入力	CH数	4ch	8ch	16ch
ネットワーク	入力帯域幅	50Mbps	128Mbps	112Mbps
	出力帯域幅	64Mbps	128Mbps	96Mbps
同時再生(Max)※1	4ch(2MP)	4ch(2MP)	8ch(2MP)	16ch(2MP)
	2ch(3MP,4MP)	4ch(3MP,4MP,5MP)	4ch(3MP,4MP,5MP)	4ch(3MP,4MP,5MP)
	1ch(5MP,8MP)	3ch(8MP)	3ch(8MP)	3ch(8MP)
キャパシティ	4k:30fps, 4MP:62fps, 2MP:120fps	4k:45fps, 4MP:90fps, 2MP:180fps	4k:45fps, 4MP:90fps, 2MP:180fps	
ハードディスク	HDD(SATA)	HDD(SATA) インターフェイス×1	HDD(SATA) インターフェイス×2	HDD(SATA) インターフェイス×2
	容量	HDD (2TB)×1標準搭載	HDD (2TB)×1標準搭載	HDD (2TB)×1標準搭載
外部		(最大16TB (16TB×1)まで増設可能)	(最大32TB (16TB×2)まで増設可能)	(最大32TB (16TB×2)まで増設可能)
インターフェイス	ネットワーク・インターフェイス	RJ-45×1	RJ-45×1	RJ-45×16
	アラーム入/出力 通信	入力×4 出力×1 RS-485	入力×8 出力×1 RS-485	
PoE	インターフェイス	RJ-45×4	RJ-45×8	RJ-45×16
	最大消費電力	30W/ch (全ChTotal 45Wまで)	30W/ch (全ChTotal 75Wまで)	30W/ch (全ChTotal 156Wまで)
総合	電源	DC48V 1.2A (専用ACアダプター付属)	DC48V 2.0A (専用ACアダプター付属)	DC48V 3.75A (専用ACアダプター付属)
	消費電力	最大4W (HDD除く)	最大5W (HDD除く)	最大8W (HDD除く)
	外形寸法	300(W)×51(H)×215.5(D)mm	378(W)×53(H)×324(D)mm	378(W)×53(H)×324(D)mm
共通仕様	質量	約1.6kg (標準HDD2TB装着時)	約3.0kg (標準HDD2TB装着時)	約3.0kg (標準HDD2TB装着時)
	入力解像度	オーディオ 最大8メガピクセル(4K) 1ch,RCA(通話用)	デコーディングフォーマット H.265/H.264	ライブビュー/再生解像度 8MP/5MP/3MP/2MP(1080p)/1.3MP(960p)/ 1.0MP(720p)/D1/CIF
USBインターフェイス	録画解像度	8MP/5MP/3MP/2MP(1080p)/ 1.3MP(960p)/1.0MP(720p)/D1/CIF	HDMI出力解像度 1024*768, 1280*720, 1280*1024, 1440*900, 1920*1080, 2560*1440, 3840*2160	VGA出力解像度 1024*768, 1280*720, 1280*1024, 1440*900, 1920*1080
	オーディオ出力	PoE規格 1ch, RCA IEEE 802.3at, IEEE 802.3af	動作温度/動作湿度 -10~40°C / 10~90%(但し、結露しないこと)	付属品 取扱説明書、ソフトウェアCD、ACアダプター、 電源ケーブル、マウス

TNV-RH16PW/RH32PW

NDA★準拠

標準価格(税別) TNV-RH16PW ¥670,000 / TNV-RH32PW ¥1,138,000

AI機能搭載 フィッシュアイ対応 PoEレコーダー 16ch(標準搭載 4TB)32ch (標準搭載 8TB) PoE16ポート



TNV-RH16PW

HDD 48TB

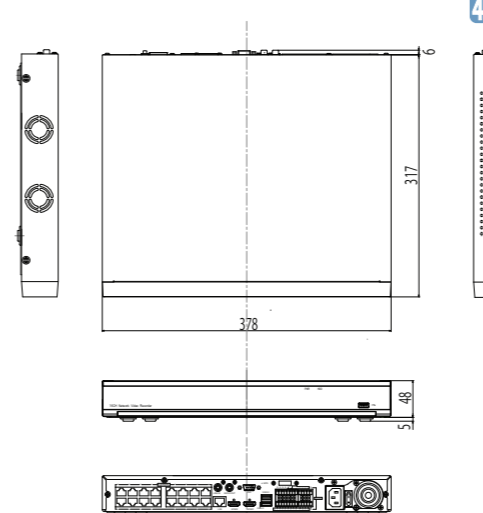

裏面図



TNV-RH32PW

HDD 96TB

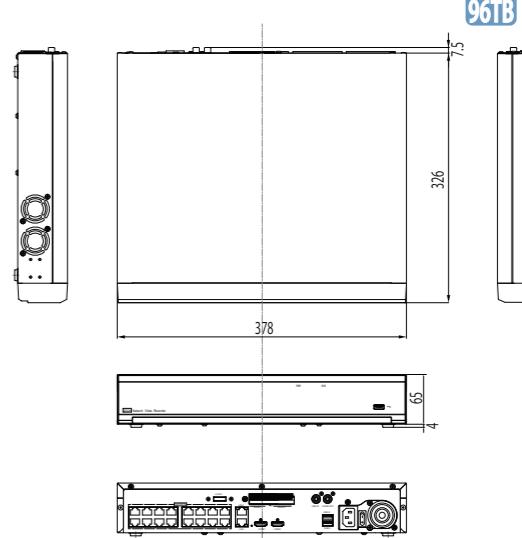

裏面図

単位:mm

		TNV-RH16PW	TNV-RH32PW
ビデオ/音声入力	IPビデオ入力	16ch	32ch (PoE: 16ch, LAN: 16ch)
ネットワーク	入力帯域幅	256Mbps	512Mbps
	出力帯域幅	128Mbps	512Mbps
映像/オーディオ出力	HDMI1出力解像度	1024*768, 1280*720, 1280*1024, 1440*900, 1920*1080, 3840*2160/EDID	1024*768, 1280*720, 1280*1024, 1440*900, 1920*1080, 2560*1440, 3840*2160/EDID
	HDMI2出力解像度	1024*768, 1280*720, 1280*1024, 1440*900, 1920*1080	1024*768, 1280*720, 1280*1024, 1440*900, 1920*1080, 2560*1440, 3840*2160/EDID*
デコーディング	VGA出力解像度	1024*768, 1280*720, 1280*1024, 1440*900, 1920*1080	VGA出力無し
	同時再生(Max)	16ch(720P) 8ch(2MP) 4ch(4MP) 3ch(5MP) 2ch(8MP) 1ch(12MP) (フィッシュアイ展開は1chのみ)	32ch(2MP) 16ch(4MP) 13ch(5MP) 8ch(8MP) 5ch(12MP) (フィッシュアイ展開は1ch)
ハードディスク	キャパシティ	4K:60fps, 4MP:120fps, 2MP:240fps	4K:240fps, 4MP:480fps, 2MP:960fps
	HDD(SATA)	HDD(SATA) インターフェイス×2	HDD(SATA) インターフェイス×4
PoE	容量	HDD (4TB)×1標準搭載 (最大48TB (24TB×2)まで増設可能)	HDD (4TB)×2標準搭載 (最大96TB (24TB×4)まで増設可能)
	eSATA	最大24TB	最大24TB
総合	最大消費電力	30W/ch (全ChTotal 156Wまで)	30W/ch (全ChTotal 220Wまで)
	消費電力	最大168W (HDD除く)	最大230W (HDD除く)
共通仕様	動作温度	-10~40°C	-10~40°C
	外形寸法	378(W)×53(H)×323(D)mm	378(W)×69(H)×333.5(D)mm
録画解像度	質量	約3.7kg (標準HDD4TB装着時)	約4.7kg (標準HDD4TB×2装着時)
	録画解像度	12MP, 8MP, 5MP, 4MP, 2MP(1080P), 1.3MP(960P), 1.0MP(720P)	最大12メガピクセル
オーディオ入出力	デコーディングフォーマット	H.264/H.265	H.264/H.265
	ライブビュー/再生解像度	12MP, 8MP, 5MP, 4MP, 2MP(1080P), 1.3MP(960P), 1.0MP(720P)	
ネットワークインターフェイス	フィッシュアイモード	対応(専用フィッシュアイカメラ接続時)	
	ネットワークインターフェイス	RJ-45×2 100/1000 Mbps (自動認識)	
アラーム入/出力 通信	USBインターフェイス	フロントパネル: USB2.0X1, リアパネル: USB3.0X1, USB2.0X1	
	PoEインターフェイス	入力×16 / 出力×1 RS-485	
電源	PoEサポート規格	RJ-45×16	
	動作湿度	IEEE 802.3at, IEEE 802.3af	
電源	電源	AC100~240V, 50/60Hz	
	動作湿度	10~90%(但し、結露しないこと)	

RAID対応ネットワークレコーダー

TNV-RH64



標準価格 ¥1,750,000 (税別)

AI機能搭載 フィッシュアイ・RAID対応 レコーダー 64ch (標準搭載 16TB)



- HDD×8枚 1枚辺り 24TB 最大容量 192TB
- 当社製 AI カメラ接続可能 フィッシュアイビュー対応
- PoE ポート無し ※運用には PoE ハブが必要です
- HDMI ポート × 4 ※表示制限有り

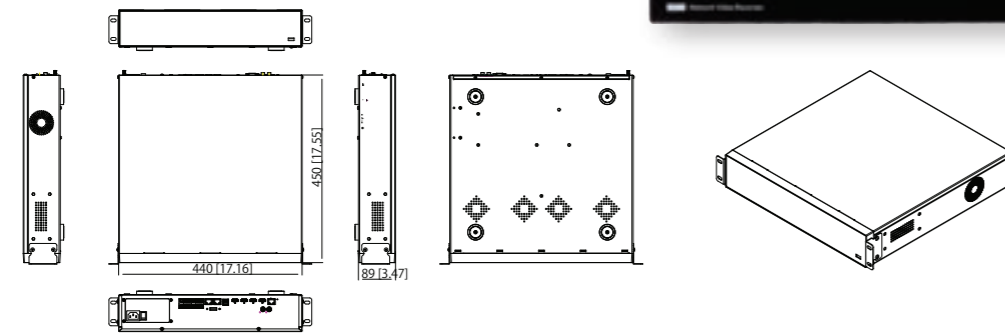

ビデオ/音声 入力	IPビデオ入力	64ch (PoE:なし, LAN:64ch) 最大12メガピクセル
	オーディオ	1ch,RCA
ネットワーク	入力帯域幅	640Mbps
	出力帯域幅	640Mbps
映像/ オーディオ出力	録画解像度	12MP, 8MP, 5MP, 4MP, 3MP, 2MP(1080P), 1.3MP(960P), 1.0MP(720P)
	HDMI1出力解像度(※1)	1024*768, 1280*720, 1280*1024, 1440*900, 1920*1080, 2560*1440, 3840*2160/EDID
	HDMI2出力解像度	1024*768, 1280*720, 1280*1024, 1440*900, 1920*1080, 2560*1440, 3840*2160/EDID
	HDMI3出力解像度	1024*768, 1280*720, 1280*1024, 1440*900, 1920*1080, 2560*1440, 3840*2160/EDID
	HDMI4出力解像度	1024*768, 1280*720, 1280*1024, 1440*900, 1920*1080 /EDID
	※1:HDMI 1を8K解像度に設定した場合 HDMI3とHDMI4の最大解像度は1920*1080になります。また、HDMI2は出力がされなくなります	
	オーディオ出力	1ch, RCA
デコーディング	デコーディングフォーマット	H.264/H.265
	ライブビュー/再生解像度	12MP, 8MP, 5MP, 4MP, 3MP, 2MP(1080P), 1.3MP(960P), 1.0MP(720P)
	同時再生(Max)	16ch(2MP) 16ch(4MP) 13ch(5MP) 8ch(8MP) 5ch(12MP) (フィッシュアイ展開は1ch)
	キャパシティ	4K:240fps, 4MP:480fps, 2MP:960fps
歪み補正	フィッシュアイモード	対応(専用フィッシュアイカメラ接続時)
ハードディスク	標準搭載・HDD I/F(※2)	16TB (4TB×4台)・SATA インターフェイス×8
	RAID(※3)	RAID0, RAID1, RAID5, RAID6, RAID10
	容量(※4)	最大192TB (24TB×8)まで増設可能
	※2:HDDは1HDD(1Group) 当り32chまでの録画が可能です。2つ以上のHDD(2Group)にて64chのカメラ録画が可能になります。	
	※3:RAID構成を行うためには、1 Group当り4TB以上の容量のHDDを2台以上準備ください。	
	※4:HDDはエンタープライズクラスを推奨しています。	
外部 インターフェイス	eSATA	eSATA インターフェイス×1 (最大24TB)
	ネットワーク・インターフェイス	RJ-45×2 1000 Mbps
	USBインターフェイス	フロントパネル:USB2.0X1, リアパネル:USB3.0X2
	アラーム入/出力 通信	入力X16 / 出力X4 RS-485 RS-232
総合	電源	AC100~240V, 50/60Hz
	消費電力	最大8W (HDD除く)
	動作温度	-10~40°C
	動作湿度	10~90%(但し、結露しないこと)
	外形寸法	440(W)×89(H)×460(D)mm
	質量	約 6.7kg (HDD無し) 約 12.1kg (24TB HDD×8台搭載時)
	付属品	取扱説明書、ソフトウェアCD、電源ケーブル、マウス、ラック取付金具

各レコーダーの役割

TNV-RPW シリーズ (4ch、8ch、16ch)



小規模カメラシステムに向いております。
プラグ&プレイ接続の場合は、省スペース且つ機器構成がシンプルになります。

TNV-RHPW シリーズ (16ch、32ch)



TNV-RPW シリーズのハイエンドモデルです。
入力・出力帯域が高く、高解像度カメラ接続や外部ストリーミングに向いています。
本体操作でTNC-5712Fの画像補正(画像展開)ができます。

※32chのPoEポートは16ポートです。

TNV-RH シリーズ (64ch)



大規模のカメラシステムに向いております。
ハードディスク搭載が最大8台となり、長期間録画ができます。
ミラーリング等、RAID機能に対応しております。
本体操作でTNC-5712Fの画像補正(画像展開)ができます。

レコーダーの運用提案

ネットワークカメラレコーダー(TNV)にハイブリッドレコーダー(TKV, TXV-EX)の映像チャンネルを登録できます。
例)：配線距離の長い箇所を同軸ケーブルを使用して、100m以内をLANケーブルを使用している場合

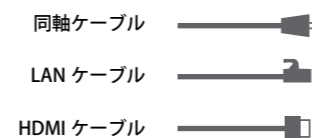
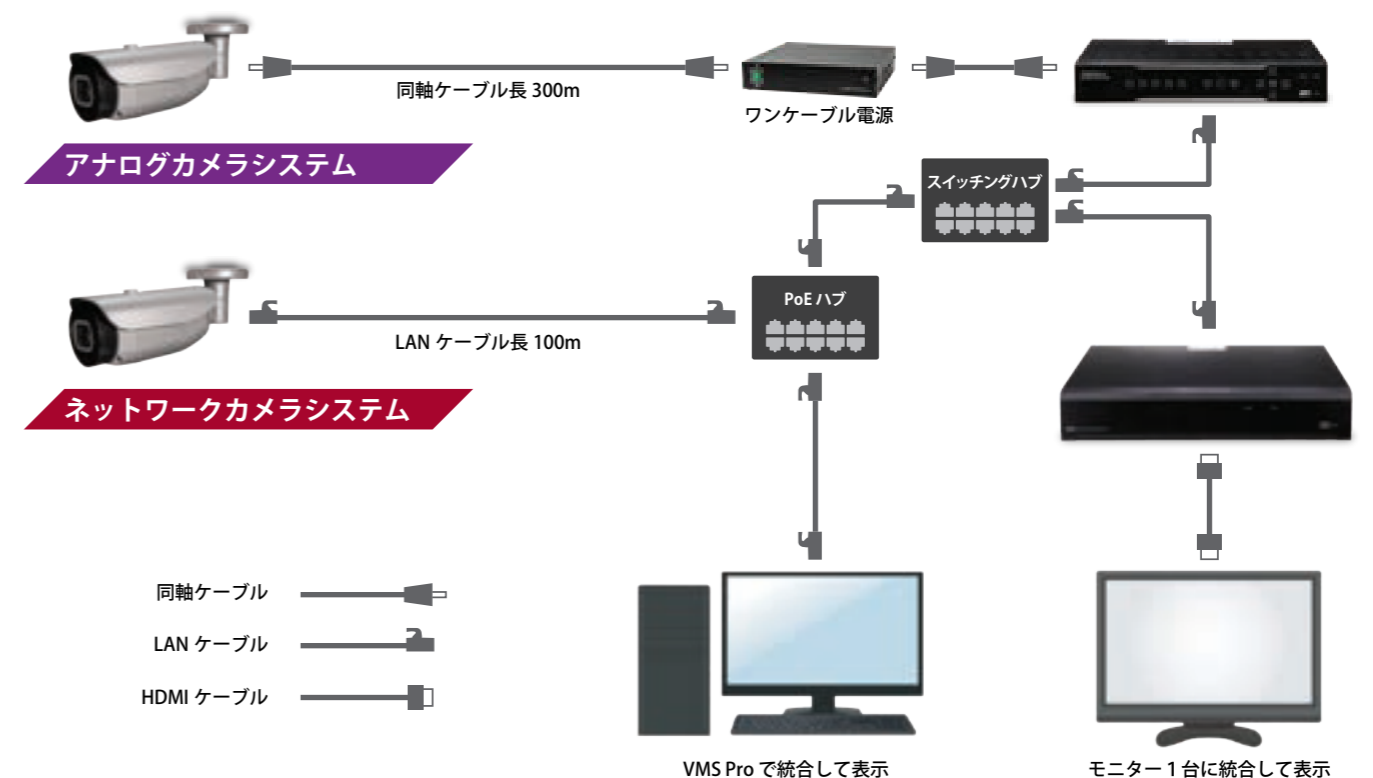

VMS Proで統合して表示

モニター1台に統合して表示

小型2メガピクセルカメラ

TNC-572SX-SD

NDA★準拠

標準価格 ¥85,000 (税別)

ミニバレット型 IP カメラ (マイク付・単焦点レンズ) 2MP



製品仕様概要				
QRコード	解像度	2メガピクセル	寸法	Φ71 x 152mm
	画角	水平 105° 垂直 55°	質量	375g
	防水防塵 / 耐衝撃	IP66	機能	小型カメラ 固定レンズ
	電源	PoE/DC12V		BOX オプション有



TNC-572MX-SD

NDA★準拠

標準価格 ¥85,000 (税別)

ミニドーム型 IP カメラ (マイク付・単焦点レンズ) 2MP



製品仕様概要				
QRコード	解像度	2メガピクセル	寸法	Φ115 x 91.6mm
	画角	水平 105° 垂直 55°	質量	570g
	防水防塵 / 耐衝撃	IP66	機能	小型カメラ 固定レンズ
	電源	PoE/DC12V		オプション無し



TNC-572VMX-SD

NDA★準拠

標準価格 ¥99,000 (税別)

ミニドーム型 IP カメラ (マイク付・モーターレンズ) 2MP



製品仕様概要				
QRコード	解像度	2メガピクセル	寸法	Φ115 x 91.6mm
	画角	水平 105° ~ 52° 垂直 56° ~ 28°	質量	575g
	防水防塵 / 耐衝撃	IP66	機能	小型カメラ モーターレンズ
	電源	PoE/DC12V		オプション無し



ミニカメラシリーズ開発中

■ TNC-575SX-SD、TNC-575MX-SD、TNC-575CUF、TNC-575CUP



屋内用無線LANカメラ

TNC-674PT-WF

NDA★準拠

標準価格 OPEN

屋内用無線 LAN カメラ



レンズ/焦点距離	F1.6 / 2.8mm
画角	水平95°垂直51°
イメージセンサー	1/3型プログレッシブスキャンCMOS
表示画素数	2560(H)×1440(V)
映像圧縮方式(ビットレート)	H.264/H.265
音声圧縮方式(ビットレート)	G.711a/G.711u
メインストリーム	50Hz: 25fps(2560x1440) 60Hz: 25fps(2560x1440)
サブストリーム	50 Hz: 25fps(1280x720) 60 Hz: 25fps(1280x720)
最低被写体照度	カラー-0.075 lx (F1.6, AGC ON)/モノクロ0 lx (IR ON)
デイ・ナイト機能	IRカットフィルター駆動方式 / フルカラー
WDR/逆光補正	DWDR / BLC / HLC
音声入力	マイク内蔵
音声出力	スピーカー内蔵
通信インターフェイス	無線LAN(Wi-Fi6:2.4G/5G)
撮影回転角度	水平0~350°垂直-20~90°(動作自体は-90°まで可能)
プリセット	1パターン
電源方式	USB Type-c DC5V
消費電力	DC5V,1.5A(最大)
動作温度・湿度	-10℃~45℃ 湿度90%以下(但し、結露しないこと)
赤外線LED/照明用LED	照射距離10m
質量	約1.0kg
外形寸法	Φ74 mm × 115 mm



DOWNLOAD

スマートフォン操作説明

【スマートフォンを使用した登録手順説明】

- 1 カメラへ電源を繋ぎます。
- 2 CybVu アプリをダウンロードして、スマートフォンから起動します。
- 3 CybVu アプリの右上にある+アイコンをタップ。
"QRコードをスキャンします"をタップします。
- 4 カメラの下部にある QR コードをスキャンします。
- 5 "赤はゆっくり点滅します"をタップします。
カメラのレンズ下にあるランプの色を参照して選択
- 6 Wi-Fi 構成から、接続したい Wi-Fi の SSID が表示されているかを確認。
SSID のパスワードを入力します。
- 7 デバイスのログインパスワードを決定して入力します。

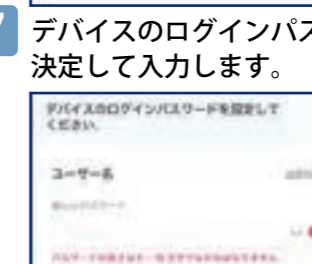
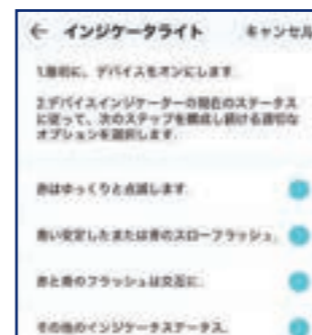

- 8 デバイス名、タイムゾーンを選択します。
- 9 映像が出て接続成功となります。

本機は1対1の映像閲覧の他、ルーターを経由したレコーダーへの登録が出来ます。
※レコーダーへの接続設定にはパソコンによるブラウザ操作が必要です。

1. スマートフォンとの接続



無線 LAN

スマホアプリを通じて、操作と閲覧ができます

2. レコーダーとの接続



※初期設定時にインターネット環境が必要です。

※レコーダーへの登録には、LAN ケーブルが接続可能な無線ルーターが必要です。



- ◆カメラアクティベートにはスマートフォンとインターネット環境が必要です。
- ◆カメラとレコーダーの通信に無線ルーターを使用します。
- ◆スイッチングハブはメンテナンス用に設置を推奨致します。

レコーダー接続時は、インターネット環境が無くても接続できますが、メンテナンス用にインターネット環境を準備することを推奨致します。

Analog HD

アナログHDカメラ接続構成図

システム構成例

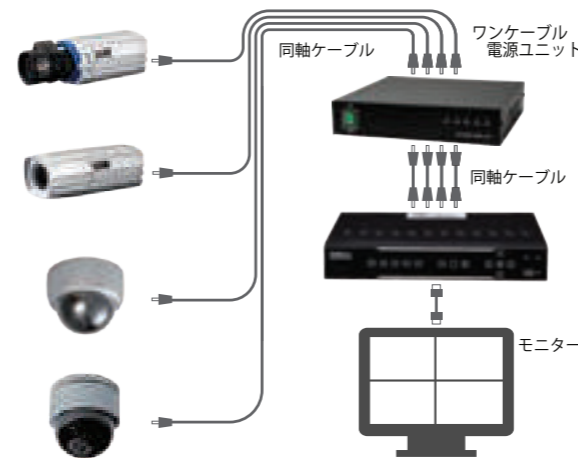

AHDカメラシステムのメリットの一例

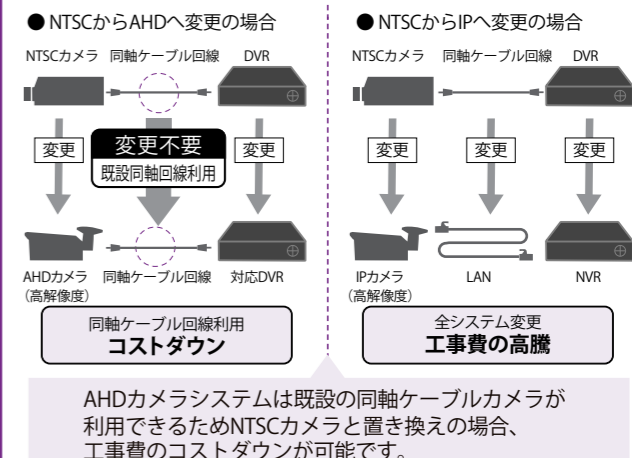

AHDカメラシステムは、既設の同軸ケーブルが使用可能であり、かつ高精細な映像を出力可能です。カメラ、レコーダーを入れ替えるだけで構築できるので、高解像度監視への切替えが簡単にできます。また、アナログ信号を使用するため、長距離配線にも対応しています。

PAGE INDEX

TMI-4375X	TMD-4875VX	TMI-375X	TMD-875VX	18	TMD-625	TMP-732	23			
TMI-240C	TMI-4240C	TMI-350XP	TMI-4350XP	19	TPHV-1	TPHV-5	TPHV-10			
TMD-4859P	TMD-4644	TMD-859P	TMD-644	20	TPVR-11	TPVR-31	TPVR-H31			
TMC-4959	TMC-4659	TMD-4859	TMC-959	TMC-659	TMD-859	21	TKV-16	TKV-8(A)	TKV-4	25
TMC-4958	TMC-958	TMC-658	TMD-858	22	TXV-16EX	TXV-8EX	TXV-4EX	26		

TMI-4375X (HV版) / TMI-375X (従来品)

日本製 NDA★準拠

標準価格(税別) TMI-4375X ¥125,000 / TMI-375X ¥125,000

バレット型屋外対応アナログHDカメラ5MP

5M PIXEL 2M PIXEL ONE CABLE @AVT DAY NIGHT Ir LED MOTOR DRIVE WR IP67 HV

オプション▶ P35 (TB-572DLX/TB-572X)

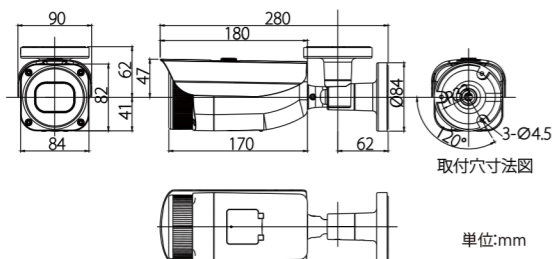

レンズ(焦点距離)	5MP対応バリオフォーカルレンズ f=2.7~13.5mm	モータードライブ
画角	5MP:水平 94°~ 33° 垂直 74°~ 24°	
	4MP,2MP:水平 94°~ 33° 垂直 54°~ 18°	
絞り範囲	固定絞り F1.4	
イメージセンサー	1/2.8型5メガピクセル裏面照射型 CMOS	
表示画素数	5MP:2592×1944, 4MP:2560×1440, 2MP:1920×1080 ※初期解像度:2MP	
映像出力	AHD:5MP@20fps, 4MP@30/25fps, 2MP@30/25fps; TVI:5MP@20fps, 4MP@30/25fps, 2MP@30f/25@30fps; CVBS(NTSC/PAL)	
最低被写体照度	カラー:0.21lx(AGC max F1.4 25IRE) 映像出力 25IRE, AGC MAX, F1.4	
逆光補正	バックライト補正, True WDR	
デジタルノイズリダクション	2DNR, 3DNR	
デイ・ナイト機能	IRカットフィルター切り替え方式(外部トリガー/カラー/白黒)	
その他機能	UTC機能, プライバシーマスク, ミラー, フリップ	
映像伝送距離	HV版 3C2V:300m 5C2V:500m ※従来品 TMI-375X 3C2V:150m, CFB:200m, 5C2V:350m, 5CFB:500m	
電源方式	①HVシステム(専用コントロールユニットTPHVシリーズ)より供給 ②DC12V±10% ※①②は自動判別 ※従来品 TMI-375X ①電源重畳式(専用コントローラTPVシリーズ)より供給 ②DC12V±10% ※①②は自動判別	
消費電力	4.2W (12V 350mA)	
動作温度・湿度	-10℃~50℃ 湿度80%以下(但し、結露しないこと)	
質量	約1kg	
外形寸法	90(W)×103(H)×280(D)mm	
付属品	取扱説明書、DCプラグ付きコード、取付ネジ一式、L型レンチ、設置シール、BNC変換ケーブル	

TMD-4875VX (HV版) / TMD-875VX (従来品)

日本製 NDA★準拠

標準価格(税別) TMD-4875VX ¥135,000 / TMD-875VX ¥135,000

バングールドーム型屋外対応アナログHDカメラ5MP

5M PIXEL 2M PIXEL ONE CABLE @AVT DAY NIGHT Ir LED MOTOR DRIVE WR IP67 HV

オプション▶ P35 (TB-572DLX/TB-572DX)

レンズ(焦点距離)	バリオフォーカルレンズ f=2.7~13.5mm	モータードライブ
画角	5MP:水平 94°~ 33° 垂直 74°~ 24°	
	4MP,2MP:水平 94°~ 33° 垂直 54°~ 18°	
絞り範囲	固定絞り F1.4	
イメージセンサー	1/2.8型5メガピクセル裏面照射型 CMOS	
表示画素数	5MP:2592×1944, 4MP:2560×1440, 2MP:1920×1080 ※初期解像度:2MP	
映像出力	AHD:5MP@20fps, 4MP@30/25fps, 2MP@30/25fps; TVI:5MP@20fps, 4MP@30/25fps, 2MP@30f/25@30fps; CVBS(NTSC/PAL)	
最低被写体照度	カラー:0.21lx(AGC max F1.4 25IRE) 映像出力 25IRE, AGC MAX, F1.4	
逆光補正	バックライト補正, True WDR	
デジタルノイズリダクション	2DNR, 3DNR	
デイ・ナイト機能	IRカットフィルター切り替え方式(外部トリガー/カラー/白黒)	
その他機能	UTC機能, プライバシーマスク, ミラー, フリップ	
映像伝送距離	HV版 3C2V:300m 5C2V:500m ※従来品 TMD-875VX 3C2V:150m, 3CFB:200m, 5C2V:350m, 5CFB:500m	
電源方式	①HVシステム(専用コントロールユニットTPHVシリーズ)より供給 ②DC12V±10% ※①②は自動判別 ※従来品 TMD-875VX ①電源重畳式(専用コントローラTPVシリーズ)より供給 ②DC12V±10% ※①②は自動判別	
消費電力	4.2W (12V 350mA)	
動作温度・湿度	-10℃~50℃ 湿度80%以下(但し、結露しないこと)	
質量	約1200g	
外形寸法	Φ149×124(H)mm	
付属品	取扱説明書、DCプラグ付きコード、取付ネジ一式、L型レンチ、設置シール、BNC変換ケーブル	

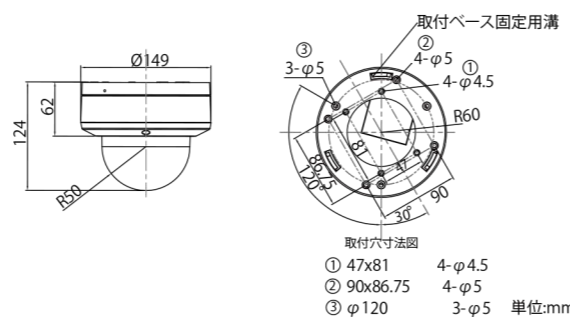

暗い場所もカラー撮影

- 最低被写体照度 0.03lx
- 映像規格 AHD/TVI/CVBS

- 補助ライト搭載
- TPHV 重畳電源 /DC12V

TMI-4240C (HV版) / TMI-240C (従来品)

NDA★準拠

標準価格(税別) TMI-4240C ¥85,000 / TMI-240C ¥85,000

2MP 高感度バレットカメラ

2M PIXEL ONE CABLE @AVT IP67 0lx HV

オプション▶ P38

QRコード	製品仕様概要		
	解像度	2メガピクセル	寸法
	画角	水平 95° 垂直 52°	76×74×222mm
	防水防塵 / 耐衝撃	IP67 相当	質量
	機能	カラーカメラ	630g
電源	TPHV 重畳 /DC12V	オプション無し	



従来のカメラ

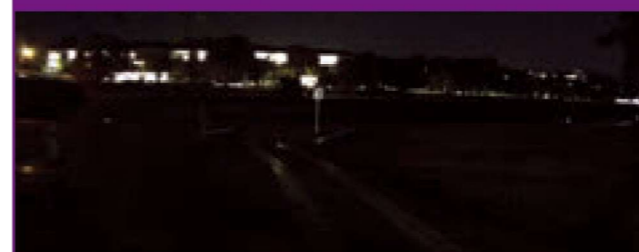

高感度カメラ



5メガピクセル屋外用パノラマカメラ

屋外用パノラマカメラ

- 水平 180° 垂直 98° (デジタルズーム 1.0X 時)
- 映像規格 AHD/TVI/CVBS

- 六角レンチ 1か所で画角調整可能
- TPHV 重畳電源 /DC12V

TMI-4350XP (HV版) / TMI-350XP (従来品)

NDA★準拠

標準価格(税別) TMI-4350XP ¥150,000 / TMI-350XP ¥150,000

5MP パノラマバレットカメラ

5M PIXEL ONE CABLE @AVT IP67 Ir LED 180° HV

オプション▶ P38



QRコード	製品仕様概要		
	解像度	5メガピクセル	寸法
	画角	水平 180° 垂直 98°	87×117.5×290mm
	防水防塵 / 耐衝撃	IP67 相当	質量
	機能	パノラマカメラ	約1kg
電源	TPHV 重畳 /DC12V	オプション無し	

従来のカメラ 375X 撮影を使用



パノラマカメラ 350XP 撮影を使用

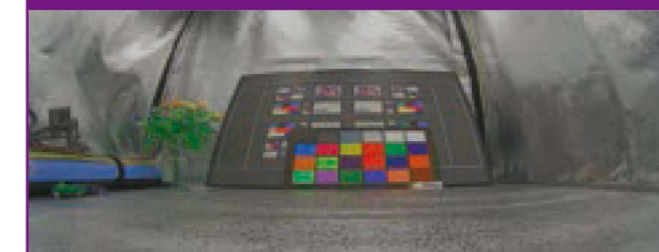

TMD-4859P (HV版) / TMD-859P (従来品)

日本製 NDA★準拠

標準価格(税別) TMD-4859P ¥150,000 / TMD-859P ¥125,000

屋内ドーム型パノラマ アナログ HD カメラ 5MP

5M PIXEL ONE CABLE DAY NIGHT 180° HV

オプション▶P36 (TAW-1)

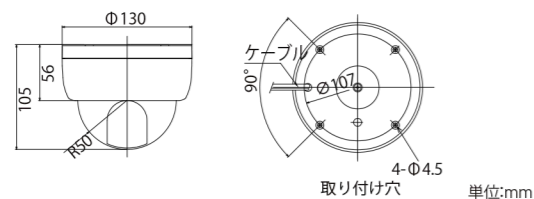

レンズ(焦点距離)	5M対応 単焦点レンズ f=1.7mm
画角(最大)	水平180°垂直98°(デジタルズーム 1.0X時※) 水平170°垂直90°(デジタルズーム 1.1X時)
絞り範囲	F2.0
イメージセンサー	1/2.8型 5メガピクセル裏面照射型 CMOS
表示画素数	5MP:2592×1944, 4MP:2560×1440, 2MP:1920×1080
映像出力	AHD:5MP@20/12.5fps, 4MP@30/15fps, 2MP@30fps, 1.3MP@30fps; TVI:5MP@20/12.5fps, 4MP@30fps, 2MP@30fps, 1.3MP@30fps; CVBS(NTSC/PAL)
最低被写体照度	カラー:0.047lx 映像出力 25IRE AGC max., F2.0
電子シャッター	1/30s(1/25s)~1/30000s
逆光補正	オフ/ハイライト補正/バックライト補正/WDR
3DNR(デジタルノイズリダクション)	オフ/低/中/高
ACE(D-WDR)	オフ/低/中/高
デイ・ナイト機能	外部制御/オート/カラー/白黒
電源方式	①HVシステム(専用コントロールユニットTPHVシリーズ)より供給 ②DC12V±10% ※①②は自動判別 従来品:TMD-859P ①電源重畳式(専用コントローラーTPVシリーズ)より供給 ②DC12V±10% ※①②は自動判別
消費電力	3.6W(12V 300mA)
動作温度・湿度	-10℃~50℃ 湿度80%以下(但し、結露しないこと)
質量	340g
外形寸法	φ130x105(H)mm

TMD-4644 (HV版) / TMD-644 (従来品)

日本製 NDA★準拠

標準価格(税別) TMD-4644 ¥110,000 / TMD-644 ¥110,000

屋内小型ドーム型パノラマ アナログ HD カメラ 5MP

5M PIXEL ONE CABLE DAY NIGHT 180° HV

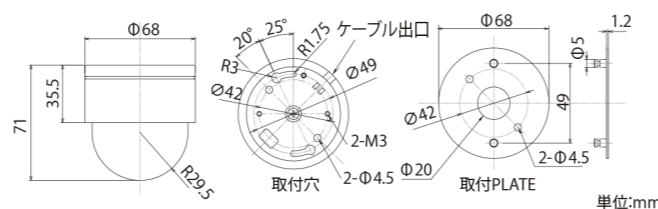

レンズ(焦点距離)	単焦点レンズ f=1.7mm
画角(最大)	水平180°垂直98°(デジタルズーム 1.0X時※) 水平170°垂直90°(デジタルズーム 1.1X時)
絞り範囲	F2.0
イメージセンサー	1/2.8型 5メガピクセル裏面照射型 CMOS
表示画素数	5MP:2592×1944, 4MP:2560×1440, 2MP:1920×1080
映像出力	AHD:5MP@20/12.5fps, 4MP@30/15fps, 2MP@30fps, 1.3MP@30fps; TVI:5MP@20/12.5fps, 4MP@30fps, 2MP@30fps, 1.3MP@30fps; CVBS(NTSC/PAL)
最低被写体照度	カラー:0.047lx 映像出力 25IRE AGC ON F2.0
電子シャッター	1/30s(1/25s)~1/30000s
逆光補正	オフ/ハイライト補正/バックライト補正/WDR
ACE(D-WDR)	オフ/低/中/高
*DNR(デジタルノイズリダクション)	3D/2D
デイ・ナイト機能	外部制御/オート/カラー/白黒
電源方式	①HVシステム(専用コントロールユニットTPHVシリーズ)より供給 ②DC12V±10% ※①②は自動判別 従来品:TMD-859P ①電源重畳式(専用コントローラーTPVシリーズ)より供給 ②DC12V±10% ※①②は自動判別
消費電力	Max. 2.4W(12V 200mA)
動作温度・湿度	-10℃~50℃ 湿度80%以下(但し、結露しないこと)
質量	210g(取付板金含む)
外形寸法	φ68×75(H)mm

TMD-644 出力画像 ※TMD-644は、デジタルズーム 1.0倍時に写真のようにケラレが発生します。
※TMD-859Pは、デジタルズーム 1.0倍時及び 1.1倍時にケラレが発生します。

デジタルズーム
■1.0倍(水平180° 垂直98°)デジタルズーム
■1.1倍(水平170° 垂直90°)デジタルズーム
■1.2倍(水平140° 垂直85°)

TMC-4959 (HV版) / TMC-959 (従来品)

日本製 NDA★準拠

標準価格(税別) TMC-4959 ¥85,000 / TMC-959 ¥97,000

ボックス型レンズ別 屋内用アナログ HD カメラ 5MP

5M PIXEL ONE CABLE DAY NIGHT HV

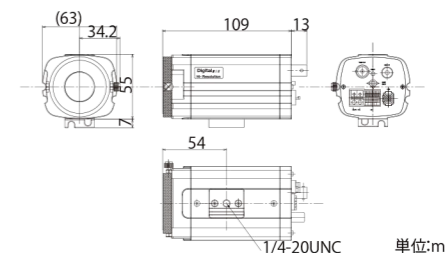

レンズ(焦点距離)	別売 (CSマウント)
画角	—
絞り範囲	—
イメージセンサー	1/2.8型 5メガピクセル裏面照射型 CMOS
表示画素数	5MP:2592×1944, 4MP:2560×1440, 2MP:1920×1080
映像出力:アナログHD	AHD:5MP@20/12.5fps, 4MP@30/15fps, 2MP@30fps, 1.3MP@30fps; TVI:5MP@20/12.5fps, 4MP@30fps, 2MP@30fps, 1.3MP@30fps; CVBS(NTSC/PAL)
S/N比	50dB以上(AGC OFF)
最低被写体照度	カラー:0.02lx(電子感度8倍時) 映像出力 25IRE, AGC MAX, F1.3
電子シャッター	1/30s(1/25s)~1/30000s
ホワイトバランス	オート/オート2/ワンプッシュ/マニュアル
アイリスレンズ制御方式	DC制御
逆光補正	オフ/ハイライト補正/バックライト補正/WDR
3DNR(デジタルノイズリダクション)	オフ/低/中/高
ACE(D-WDR)	オフ/低/中/高
悪環境画像補正機能	オフ/オン/オート/マニュアル/低/中/高
電子感度アップ	オフ, ×2, ×4, ×8, ×16, ×32
デイ・ナイト機能	外部制御/オート/カラー/白黒
その他機能	モーション検出, プライバシーマスク設定可能
電源方式	①HVシステム(専用コントロールユニットTPHVシリーズ)より供給 ②DC12V±10% ※①②は自動判別
消費電力	3.6W(12V 300mA)
動作温度・湿度	-10℃~50℃ 湿度80%以下(但し、結露しないこと)
質量	約245g
外形寸法	63(W)×62(H)×122(D)mm
付属品	取扱説明書

TMC-4659 (HV版) / TMC-659 (従来品)

日本製 NDA★準拠

標準価格(税別) TMC-4659 ¥135,000 / TMC-659 ¥135,000

レンズ一体型 屋内用アナログ HD カメラ 5MP

5M PIXEL ONE CABLE DAY NIGHT HV

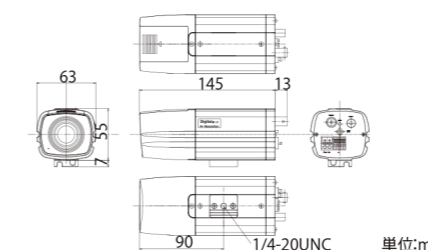

レンズ(焦点距離)	パフォーカルレンズ f=2.7~13.5mm モータードライブ
画角	5MP:水平 94°~33° 垂直 74°~24° 4MP,2MP:水平 94°~33° 垂直 54°~18°
絞り範囲	固定絞り F1.4
イメージセンサー	1/2.8型 5メガピクセル裏面照射型 CMOS
表示画素数	5MP:2592×1944, 4MP:2560×1440, 2MP:1920×1080
映像出力:アナログHD	AHD:5MP@20fps, 4MP@30/25fps, 2MP@30/25fps; TVI:5MP@20fps, 4MP@30/25fps, 2MP@30/25@30fps; CVBS(NTSC/PAL)
S/N比	55dB以上(AGC OFF)
最低被写体照度	カラー:0.21lx(AGC max F1.4 25IRE) 映像出力 25IRE, AGC MAX, F1.4
電子シャッター	オート
ホワイトバランス	NORMAL,PRO
アイリスレンズ制御方式	なし
逆光補正	バックライト補正, True WDR
デジタルノイズリダクション	2DNR, 3DNR
電子感度アップ	無し
デイ・ナイト機能	IRカットフィルター切り替え方式(外部トリガー/自動/カラー/白黒) UTC機能, プライバシーマスク, ミラー, フリップ
その他機能	①HVシステム(専用コントロールユニットTPHVシリーズ)より供給 ②DC12V±10% ※①②は自動判別
電源方式	①HVシステム(専用コントロールユニットTPHVシリーズ)より供給 ②DC12V±10% ※①②は自動判別
消費電力	3.6W(12V 300mA)
動作温度・湿度	-10℃~50℃ 湿度80%以下(但し、結露しないこと)
質量	270g
外形寸法	63(W)×62(H)×158(D)mm
付属品	取扱説明書

TMD-4859 (HV版) / TMD-859 (従来品)

日本製 NDA★準拠

標準価格(税別) TMD-4859 ¥125,000 / TMD-859 ¥125,000

屋内ドーム型 アナログ HD カメラ 5MP

5M PIXEL ONE CABLE DAY NIGHT HV

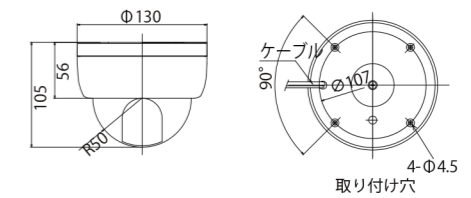

レンズ(焦点距離)	パフォーカルレンズ f=2.7~13.5mm モータードライブ
画角	5MP:水平 94°~33° 垂直 74°~24° 4MP,2MP:水平 94°~33° 垂直 54°~18°
絞り範囲	固定絞り F1.4
イメージセンサー	1/2.8型 5メガピクセル裏面照射型 CMOS
表示画素数	5MP:2592×1944, 4MP:2560×1440, 2MP:1920×1080
映像出力:アナログHD	AHD:5MP@20fps, 4MP@30/25fps, 2MP@30/25fps; TVI:5MP@20fps, 4MP@30/25fps, 2MP@30/25@30fps; CVBS(NTSC/PAL)
S/N比	55dB以上(AGC OFF)
最低被写体照度	カラー:0.21lx(AGC max F1.4 25IRE) 映像出力 25IRE, AGC MAX, F1.4
電子シャッター	オート
ホワイトバランス	NORMAL,PRO
アイリスレンズ制御方式	なし
逆光補正	バックライト補正, True WDR
デジタルノイズリダクション	2DNR, 3DNR
電子感度アップ	無し
デイ・ナイト機能	IRカットフィルター切り替え方式(外部トリガー/自動/カラー/白黒) UTC機能, プライバシーマスク, ミラー, フリップ
その他機能	①HVシステム(専用コントロールユニットTPHVシリーズ)より供給 ②DC12V±10% ※①②は自動判別
電源方式	①HVシステム(専用コントロールユニットTPHVシリーズ)より供給 ②DC12V±10% ※①②は自動判別
消費電力	3.6W(12V 300mA)
動作温度・湿度	-10℃~50℃ 湿度80%以下(但し、結露しないこと)
質量	340g
外形寸法	φ130×105(H)mm
付属品	取扱説明書, D-Cプラグ付きコード, BNC変換ケーブル, ネジ一式

TMC-4958 (HV版) / TMC-958 (従来品)

標準価格 (税別) TMC-4958 ¥85,000 / TMC-958 ¥85,000

ボックス型レンズ別 屋内用アナログ HD カメラ 2MP

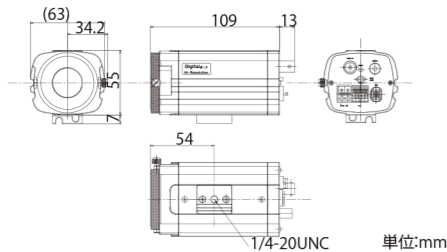
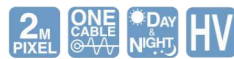

レンズ(焦点距離)	別売(C5マウント)
画角	-
絞り範囲	-
イメージセンサー	1/2.8型 2メガピクセル CMOS
表示画素数	1920(H)×1080(V)
テレビジョン方式	AHD2.0/TVI2.0/CVBS (NTSC/PAL)
解像度	AHD/TVI:表示画素数1920(H)×1080(V) CVBS:550TV本
S/N比	55dB以上(AGC OFF)
最低被写体照度	カラー:0.015lx(電子感度8倍時) 映像出力 25IRE AGC ON F1.2
AGC	オート(45dB max.) LEVEL(1~10)
電子アイリス(AES)	1/30s(1/25s)~1/50000s
電子シャッター	AUTO,1/30s(1/25s),1/60s(1/50s),FLK,1/240s(1/200s),1/480s(1/400s), 1/1000s,1/2000s,1/4000s,1/8000s,1/15000s,1/30000s
ホワイトバランス	オート/オート2/ワンプッシュ/マニュアル
アイリスレンズ制御方式	DC制御
OSDモード	有り(スイッチ リアパネル)
逆光補正	オフ/ハイライト補正/バックライト補正/WDR ※WDR動作時はCVBS(NTSC/PAL)出力はOFFになります。
D-WDR(デジタルワイドダイナミックレンジ補正)	オフ/低/中/高
DNR(デジタルノイズリダクション)	オフ/低/中/高
悪環境画像補正機能	オフ/オン/オート/マニュアル、低/中/高
電子感度アップ	オフ、×2,×4,×6,×8,×16,×32
デイ・ナイト機能	外部制御/オート/カラー/白黒
その他機能	モーション検出、プライバシーマスク設定可能
電源方式	①HVシステム(専用コントローラTPVシリーズ)より供給 ②DC12V±10% ※①②は自動判別
消費電力	3.2W(12V 260mA 本体のみ、レンズは除く)
動作温度・湿度	-10℃~50℃ 湿度60%以下(但し、結露しないこと)
質量	250g
外形寸法	63(W)×62(H)×122(D)mm
付属品	取扱説明書

日本製 NDA★準拠

TMC-658

標準価格 ¥135,000 (税別)

レンズ一体型 屋内用アナログ HD カメラ 2MP

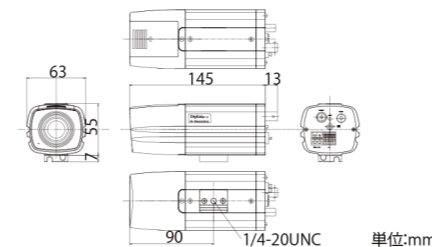

レンズ(焦点距離)	AF付き/バリアフォーカルレンズ f=2.7~12mm
画角	水平 91°~33° 垂直 49°~19°
絞り範囲	オート(F:1.3~F360)
イメージセンサー	1/2.8型 2メガピクセル CMOS
表示画素数	1920(H) × 1080(V)
テレビジョン方式	AHD2.0/TVI2.0/CVBS (NTSC/PAL)
解像度	AHD/TVI:表示画素数1920(H)×1080(V) CVBS:550TV本
S/N比	55dB以上(AGC OFF)
最低被写体照度	カラー:0.017lx(電子感度8倍時) 映像出力 25IRE AGC ON F1.3
AGC	オート(45dB max.) LEVEL(1~10)
電子アイリス(AES)	1/30s(1/25s)~1/50000sec
電子シャッター	AUTO,1/30s(1/25s),1/60s(1/50s),FLK,1/240s(1/200s),1/480s(1/400s), 1/1000s,1/2000s,1/4000s,1/8000s,1/15000s,1/30000s
ホワイトバランス	オート/オート2/ワンプッシュ/マニュアル
アイリスレンズ制御方式	DC制御
OSDモード	有り(スイッチ リアパネル)
逆光補正	オフ/ハイライト補正/バックライト補正/WDR ※WDR動作時はCVBS(NTSC/PAL)出力はOFFになります。
ACE(D-WDR)	オフ/低/中/高
3DNR(デジタルノイズリダクション)	オフ/低/中/高
悪環境画像補正機能	オフ/オン/オート/マニュアル、低/中/高
電子感度アップ	オフ、×2,×4,×6,×8,×16,×32
デイ・ナイト機能	外部制御/オート/カラー/白黒
その他機能	モーション検出、プライバシーマスク設定可能
電源方式	①電源重畳式(専用コントローラTPVシリーズ)より供給 ②DC12V±10% ※①②は自動判別
消費電力	3.6W(12V 300mA)
動作温度・湿度	-10℃~50℃ 湿度80%以下(但し、結露しないこと)
質量	270g
外形寸法	63(W)×62(H)×158(D)mm
付属品	取扱説明書

日本製 NDA★準拠

TMD-858

標準価格 ¥125,000 (税別)

屋内ドーム型 アナログ HD カメラ 2MP

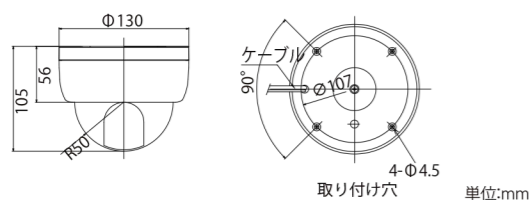

レンズ(焦点距離)	AF付き/バリアフォーカルレンズ f=2.7~12mm
画角	水平 91°~33° 垂直 49°~19°
絞り範囲	オート(F:1.3~F360)
イメージセンサー	1/2.8型 2メガピクセル CMOS
表示画素数	1920(H) × 1080(V)
テレビジョン方式	AHD2.0/TVI2.0/CVBS (NTSC/PAL)
解像度	AHD/TVI:表示画素数1920(H)×1080(V) CVBS:550TV本
S/N比	55dB以上(AGC OFF)
最低被写体照度	カラー:0.017lx(電子感度8倍時) 映像出力 25IRE AGC ON F1.3
AGC	オート(45dB max.) LEVEL(1~10)
電子アイリス(AES)	1/30s(1/25s)~1/50000sec
電子シャッター	AUTO,1/30s(1/25s),1/60s(1/50s),FLK,1/240s(1/200s),1/480s(1/400s), 1/1000s,1/2000s,1/4000s,1/8000s,1/15000s,1/30000s
ホワイトバランス	オート/オート2/ワンプッシュ/マニュアル
アイリスレンズ制御方式	DC制御
OSDモード	有り(スイッチ ドーム内部)
逆光補正	オフ/ハイライト補正/バックライト補正/WDR ※WDR動作時はCVBS(NTSC/PAL)出力はOFFになります。
ACE(D-WDR)	オフ/低/中/高
3DNR(デジタルノイズリダクション)	オフ/低/中/高
悪環境画像補正機能	オフ/オン/オート/マニュアル、低/中/高
電子感度アップ	オフ、×2,×4,×6,×8,×16,×32
デイ・ナイト機能	外部制御/オート/カラー/白黒
その他機能	モーション検出、プライバシーマスク設定可能
電源方式	①電源重畳式(専用コントローラTPVシリーズ)より供給 ②DC12V±10% ※①②は自動判別
消費電力	3.6W(12V 300mA)
動作温度・湿度	-10℃~50℃ 湿度80%以下(但し、結露しないこと)
質量	340g
外形寸法	φ130×105(H)mm
付属品	取扱説明書、DCプラグ付きコード、ネジ一式

日本製 NDA★準拠

TMD-625

標準価格 ¥59,500 (税別)

屋内ミニドーム型 アナログ HD カメラ 2MP(DC12V)

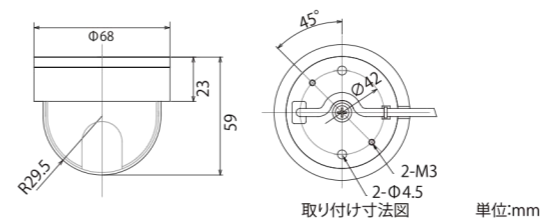

レンズ(焦点距離)	単焦点レンズ f=2.3mm
画角	水平140° 垂直84°
絞り範囲	F2.2
イメージセンサー	1/2.8型 2メガピクセル CMOS
表示画素数	1920(H)×1080(V)
映像出力: AHD2.0/TVI2.0	1.0Vp-p 75Ω
映像出力: CVBS(NTSC/PAL)	1.0Vp-p 75Ω
最低被写体照度	カラー:0.2lx(0.025lx 電子感度8倍時) 映像出力 25IRE AGC ON F1.8
電子アイリス(AES)	1/30s(1/25s)~1/30000s
電子シャッター	AUTO,FLICKER,1/30s(1/25s)~1/30000s
逆光補正	オフ/ハイライト補正/バックライト補正/WDR※ ※WDR動作時、CVBS出力はOFFになります
D-WDR(デジタルワイドダイナミックレンジ補正)	オフ/低/中/高
DNR(デジタルノイズリダクション)	オフ/低/中/高
電子感度アップ	×2,×4,×8,×16,×32
デイ・ナイト機能	外部制御/オート/カラー/白黒
電源方式	DC12V±10%
消費電力	max. 1.6W(12V 130mA)
動作温度・湿度	-10℃~50℃ 湿度80%以下(但し、結露しないこと)
質量	170g
外形寸法	Φ68×59(H)mm

日本製 NDA★準拠

TMD-625 出力画像

目立ちにくく小スペースにも設置しやすい小型設計。広角レンズ搭載により広範囲の監視が可能です。

(設置環境:エレベーターを想定)

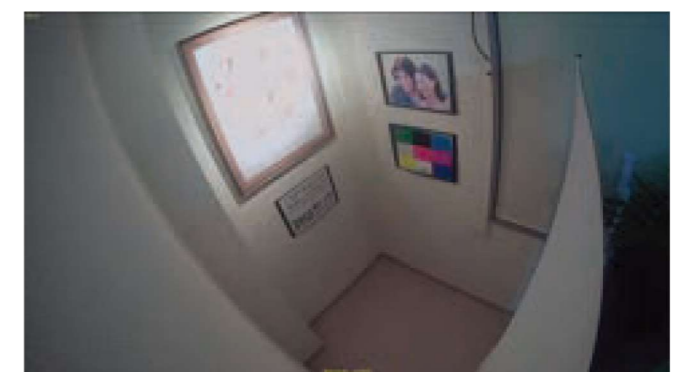

■主な設置場所実績

- エレベーター
→犯罪抑止、利用者への安心感の提供など
- 店舗レジ
→お客様との釣銭のやりとり確認、不正防止、犯罪抑止など
- 事務所
→従業員の出退勤確認、業務改善、犯罪抑止など

TMP-732

標準価格 ¥59,500 (税別)

屋内ピンホール型 アナログ HD カメラ 2MP(DC12V)

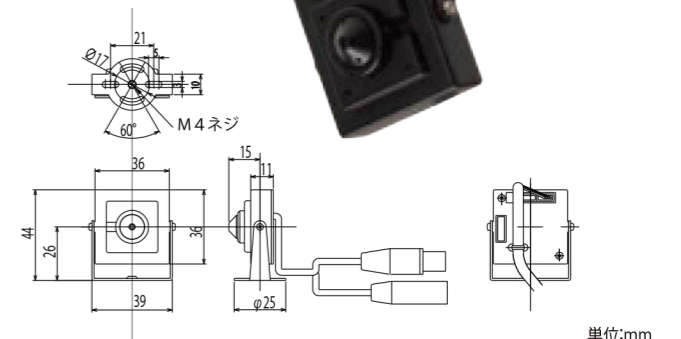

レンズ(焦点距離)	単焦点レンズ f=3.7mm
画角	水平90° 垂直46°
絞り範囲	F2.5
イメージセンサー	1/2.8型 2メガピクセル CMOS
表示画素数	1920(H)×1080(V)
映像出力: AHD2.0/TVI2.0	1.0Vp-p 75Ω
映像出力: CVBS(NTSC/PAL)	1.0Vp-p 75Ω
最低被写体照度	カラー:0.3lx(0.04lx 電子感度8倍時) 映像出力 25IRE AGC ON F2.5
電子アイリス(AES)	1/30s(1/25s)~1/30000s
電子シャッター	AUTO,FLK,1/30s(1/25s)~1/30000s
ホワイトバランス	オート/オート2/ワンプッシュ/マニュアル
逆光補正	オフ/ハイライト補正/バックライト補正/WDR※ ※WDR動作時、CVBS出力はOFFになります
ACE(デジタルワイドダイナミックレンジ補正)	オフ/低/中/高
DNR(デジタルノイズリダクション)	オフ/低/中/高
電子感度アップ	×2,×4,×8,×16,×32
デイ・ナイト機能	外部制御/オート/カラー/白黒
電源方式	DC12V±10%
消費電力	Max. 1.6W(12V 130mA)
動作温度・湿度	-10℃~50℃ 湿度80%以下(但し、結露しないこと)
質量	70g
外形寸法	39(W)×44(H)×25(D)mm

日本製 NDA★準拠

ワンケーブル電源ユニット(AHD・アナログ)

TPHV-1 / TPHV-5 / TPHV-10 (HV版)



標準価格(税別) TPHV-1 ¥45,000 / TPHV-5 ¥70,000 / TPHV-10 ¥135,000

ワンケーブル電源ユニット 1台用 / 5台用 / 10台用 (HV版)

1ch 5ch 10ch



型式	TPHV-1	TPHV-5	TPHV-10
消費電力	15W (起動時最大) 定常時7W	75W (起動時最大) 定常時35W	150W (起動時最大) 定常時70W
外形寸法	本体: 213(W)×50(H)×218(D)mm	本体: 213(W)×50(H)×218(D)mm	本体: 378(W)×50(H)×218(D)mm
質量	約1.2Kg	約1.4Kg	約2.3Kg
共通仕様	映像入力 1.0Vp-p 75Ω (BNC) ×1 電源電圧 AC100V 50Hz/60Hz	映像出力 1.0Vp-p 75Ω (BNC) ×1 動作温度・湿度 -10℃~40℃ 湿度80%以下 (但し、結露しないこと)	カメラ出力電圧 DC48V

TPV-11 / TPV-51 / TPV-101 (従来品)



標準価格(税別) TPV-11 ¥48,500 / TPV-51 ¥73,000 / TPV-101 ¥145,000

ワンケーブル電源ユニット 1台用 / 5台用 / 10台用 (従来品)

1ch 5ch 10ch

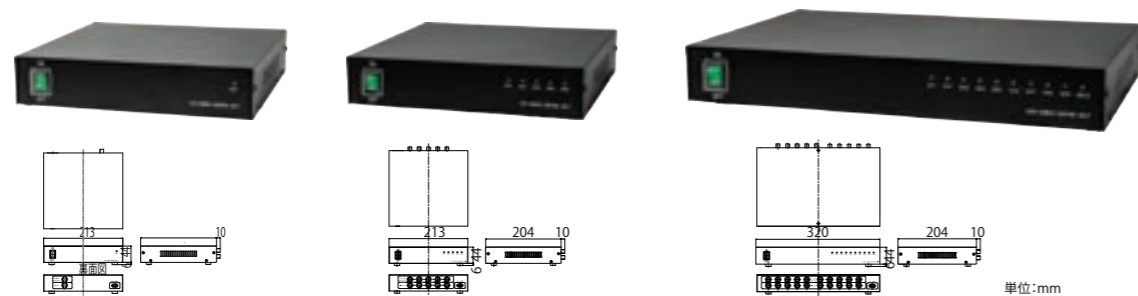

型式	TPV-11	TPV-51	TPV-101
消費電力	18W (MAX)	90W (MAX)	180W (MAX)
外形寸法	本体: 213(W)×50(H)×214(D)mm	本体: 213(W)×50(H)×214(D)mm	本体: 320(W)×50(H)×214(D)mm
質量	約1.4Kg	約1.5Kg	約1.5Kg
共通仕様	映像入力 1.0Vp-p 75Ω (BNC) ×1 電源電圧 AC100V 50Hz/60Hz	映像出力 1.0Vp-p 75Ω (BNC) ×1 動作温度・湿度 -10℃~40℃ 湿度80%以下 (但し、結露しないこと)	カメラ出力電圧 DC24V

ラックmount金具(ワンケーブル電源ユニット用)

TPVR-11

標準価格 ¥9,100 (税別)

ワンケーブル電源ユニット用
ラックmount金具 1ch/5ch



TPVR-31

標準価格 ¥9,100 (税別)

ワンケーブル電源ユニット用
ラックmount金具 10ch



TPVR-H31

標準価格 ¥9,100 (税別)

ワンケーブル電源ユニット用
ラックmount金具 10ch (HV版)



型式	TPVR-11	TPVR-31	TPVR-H31
材質	銅板 板厚t=1.6	銅板 板厚t=1.6	銅板 板厚t=1.6
塗装色	黒色塗装	黒色塗装	黒色半艶塗装
外形寸法	ハーフブラケット: 44(H)×21(W)×40(D)mm サイドブラケット: 44(H)×248(H)×40(D)mm	44(H)×81(W)×40(D)mm	44(H)×52(W)×40(D)mm
質量	225g	130g	110g
適合機種	TPV-11/TPV-51/TPHV-1/TPHV-5	TPV-101	TPHV-10

ハイブリッドレコーダー

TKV-4/8(A)/16



標準価格(税別) TKV-4 ¥240,000 / TKV-8(A) ¥298,000 / TKV-16 ¥365,000

4ch / 8ch / 16ch AI対応 アナログ / アナログ HD / IP レコーダー (標準搭載 2TB)

a na log AHD HD-TVI IP camera IN/OUT AI HDMI VGA 4K ON VIF 1080P H.265 H.264 HDD 16TB / HDD 32TB

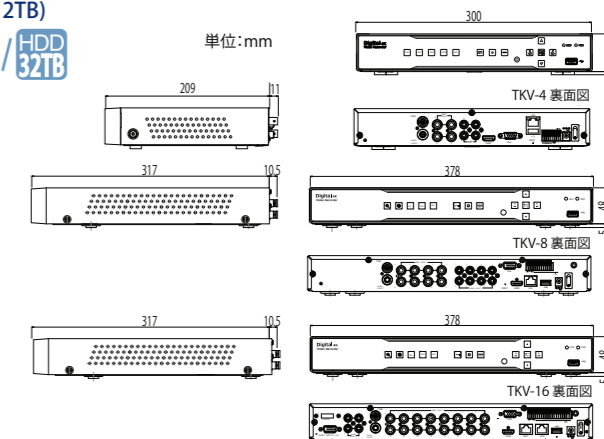

- AHD/TVI/CVBS/IP に対応
- 5メガピクセル録画に対応。
- PCクライアントソフト「VMS Pro」、スマートフォンアプリ「RXCamview」による遠隔監視 & 遠隔設定が可能。
- HDMI出力 4K 対応。

	TKV-4	TKV-8(A)	TKV-16
対応ビデオ形式	H.265/H.264	4ch/IP 2ch (最大6ch) 最大入力帯域幅 36Mbps	8ch/IP 4ch (最大12ch) 最大入力帯域幅 96Mbps
アナログ入力	ビデオ入力方式 最大解像度 オーディオ入力	4ch, RCA (10kΩ@1kHz, 1.0Vppmax)	BNCインターフェイス(1.0Vp-p, 75Ω) AHD方式, TVI方式, NTSC/PAL方式 8MP 8ch, RCA (10kΩ@1kHz, 1.0Vppmax)
HDMI/VGA出力 (OSD表示有)	出力解像度	4K (3840 × 2160), 2K (2560 × 1440), 1920 × 1080, 1600 × 1200, 1280 × 1024, 1440 × 900, 1280 × 720, 1024 × 768	16ch, RCA (10kΩ@1kHz, 1.0Vppmax) 最大入力帯域幅 144Mbps ※5~16chは同梱の機能拡張コードを併用します
CVBS出力 (OSD表示無、ライブ表示のみ)	自動シーケンス SPOT 対象CH 出力解像度 自動シーケンス	対応。5秒~300秒で設定可能。 対応。30秒・1分・2分・5分で設定可能。	アナログカメラ入力 (PAL) 704 × 576, (NTSC) 704 × 480 BNC端子 対応。5秒~300秒で設定可能。
ライブ表示	最大FPS オーディオ出力 ライブ表示分割	8MP 7FPS, 5MP 12FPS, 4MP 15FPS, 1080P PAL 25FPS, 1080P NTSC 30FPS, 720P 30FPS, 960H 30FPS 1ch RCA, HDMIエンベデッドオーディオ (RCAとHDMIは同時出力です)	1, 4, 1+5ch
録画最大FPS	メインストリーム サブストリーム	8MP/7FPS, 5MP/12FPS, 4MP/15FPS, 2MP/30FPS, 720P/30FPS, NTSC/30FPS, PAL/25FPS 704*480: 10FPS, 432*320: 15FPS, 352*240: 30FPS, 704*576: 10FPS, 352*288: 25FPS	8MP/10FPS, 5MP/20FPS, 4MP/18FPS, 2MP/30FPS, 720P/30FPS, NTSC/30FPS, PAL/25FPS MP/30FPS, 720P/30FPS, NTSC/30FPS, PAL/25FPS 704*480: 10FPS, 432*320: 15FPS, 352*240: 30FPS, 704*576: 10FPS, 352*288: 25FPS
録画最大解像度	メインストリーム サブストリーム カメラ入力信号/録画最大解像度	8MP/3840*2160, 5MP/2560*1944, 4MP/2560*1440, 2MP/1920*1080, 720P/1280*720, NTSC/960*480, PAL/960*576 NTSC/704*480, PAL/704*576, AHD1.0&AHD2.0&AHD3.0&AHD4.0(60Hz)/704*480, AHD1.0&AHD2.0&AHD3.0&AHD4.0(50Hz)/704*576, HD-TVI1.0&HD-TVI2.0&HD-TVI3.0&HD-TVI4.0(60Hz)/704*480, HD-TVI1.0&HD-TVI2.0&HD-TVI3.0&HD-TVI4.0(50Hz)/704*576	録画解像度が8MP 5MP 4MP 2MPの場合: 6Mbps, 録画解像度が8MP 5MP 4MPの場合: 6Mbps, 録画解像度が8MP&5MP&4MPの場合: 8Mbps, 録画解像度が960*480(960*576)の場合: 2Mbps, 録画解像度が2MP 720Pの場合: 4Mbps, 録画解像度が720Pの場合: 6Mbps, 録画解像度が960*480(960*576)の場合: 2Mbps, 録画解像度が960*480(960*576)の場合: 2Mbps
録画最大ビットレート	メインストリーム サブストリーム	512kbps	8kHz, 16bit, mono/8kHz, 16bit, mono, A-law/8kHz, 16bit, mono, A-law
録画音声品質 (メイン/サブ)	8kHz, 16bit, mono/8kHz, 16bit, mono	8kHz, 16bit, mono, A-law/8kHz, 16bit, mono, A-law	
プレイモード (1画面表示と分割画面表示で同じ)	倍速 (順・逆): x2, x4, x8, x16, スロー (順のみ): x1/2, x1/4, x1/8, x1/16, 順x1再生		
再生表示分割最大	4ch	8ch	16ch
再生最大帯域	8MP: 28fps 5MP: 48fps 4MP: 60fps 1080P: 120fps	8MP: 72fps 5MP: 112fps 4MP: 144fps 1080P: 240fps	8MP: 144fps 5MP: 240fps 4MP: 320fps 1080P: 480fps
最大搭載可能数	最大 1基 最大容量16TB	最大 2基 最大容量32TB	最大 2基 最大容量32TB
e-SATA (External SATA)	未対応	最大6TBまでのディスクを録画ディスクとして使用可能	Rear panel: 1 (最大6TB)
外部アラーム	入力/出力	8/1	※バックアップ又は内蔵ディスクとして使用可能。
外形寸法	300(W)×52(H)×220(D)mm	378(W)×53(H)×327.5(D)mm	16/1
消費電力	最大19W (HDDあり)	最大27W (HDDあり)	378(W)×53(H)×327.5(D)mm
本体質量	約1.7kg (HDD含む)	約3kg (HDD含む)	最大36W (HDDあり) 約3kg (HDD含む)

TXV-4EX/8EX/16EX

NDA★準拠

標準価格(税別) TXV-4EX ¥220,000 / TXV-8EX ¥270,000 / TXV-16EX ¥330,000

4ch / 8ch / 16ch アナログ / アナログ HD / IP レコーダー (標準搭載 2TB)

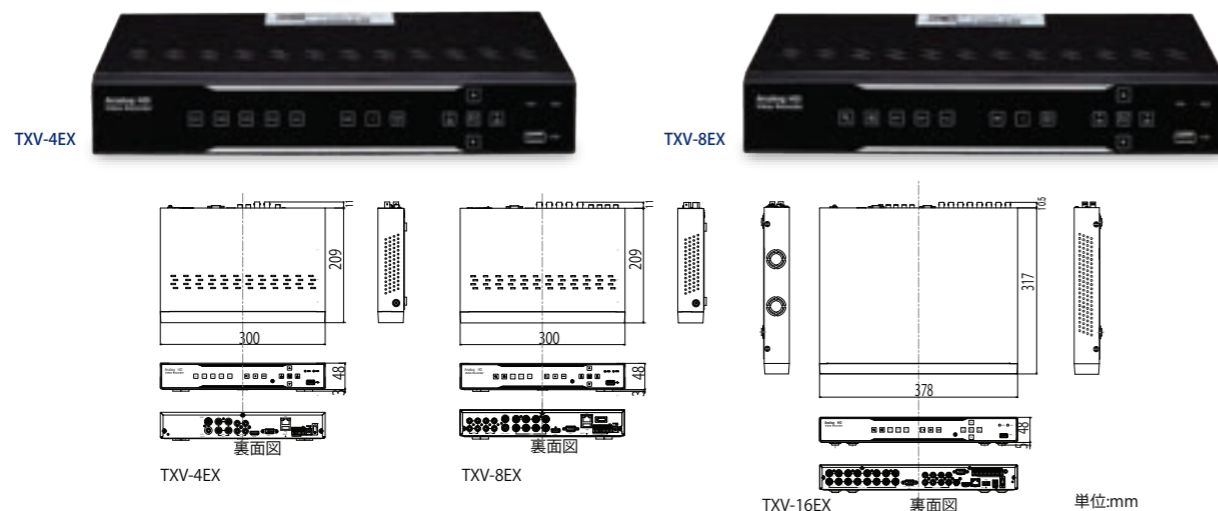

	TXV-4EX	TXV-8EX	TXV-16EX
対応ビデオ形式	H.265/H.264		
アナログカメラ入力	最大解像度 BNCインターフェイス(1.0Vp-p,75Ω)	最大解像度 オーディオ入力	最大解像度 オーディオ入力
AHD方式, TVI方式, NTSC/PAL方式	4ch, RCA	8ch, RCA	16ch, RCA
HDMI/VGA 出力 (OSD表示有)	出力解像度 4K (3840 × 2160), 2K (2560 × 1440), 1920 × 1080, 1440 × 900, 1600 × 1200, 1920 × 1200, 1280 × 1024, 1280 × 720, 1024 × 768	※ 4K, 2KはHDMIのみ対応しております。	
自動シーケンス SPOT	対応。 1秒~300秒で設定可能。		
CVBS出力 (OSD表示無、ライブ表示のみ)	対象CH 出力解像度 自動シーケンス SPOT	アナログカメラ入力 (PAL) 704 × 576, (NTSC) 704 × 480 BNC端子	
ライブ表示 最大FPS	5MP-Lite 20FPS, 4MP-Lite 30FPS, 1080P 30FPS, 720P 30FPS, 960H 30FPS		
オーディオ出力	1ch RCA, HDMIエンベデッドオーディオ (RCAとHDMIは同時出力です)		
ライブ表示分割	1, 4, 1+5ch	1, 4, 9, 12, 1+5, 1+7, 1+9, 2+8ch	1, 4, 9, 12, 16, 20, 1+5, 1+7, 1+9, 1+12, 1+16, 1+1+12, 2+8, 2+17, 4+9ch
録画最大FPS (カメラ入力解像度録画最大FPS)	メインストリーム 5MP/20FPS, 4MP/30FPS, 2MP/30FPS, 720P/30FPS, NTSC/30FPS, PAL/25FPS	サブストリーム 10FPS	メインストリーム 5MP/15FPS, 4MP/20FPS, 2MP/18FPS, 5MP/12FP, 4MP/16FPS, 2MP/15FPS, 720P/30FPS, 720P/30FPS, NTSC/30FPS, PAL/25FPS
録画最大解像度 (カメラ入力信号/録画最大解像度)	メインストリーム 5MP-Lite 9FPS, 4MP-Lite 10FPS, 1080P 30FPS, 720P 30FPS, 960H 30FPS	サブストリーム NTSC/704*480, PAL/704*576	メインストリーム 5MP/1280*1944, 4MP/1280*1440, 2MP/1920*1080, 720P/1280*720, NTSC/960*480, PAL/960*576
録画 最大ビットレート	録画解像度が720P以上の場合: 4Mbps, 録画解像度が960*480(960*576)の場合: 2Mbps		
録画 音声品質 (メイン/サブ)	8kHz, 16bit, mono, A-law/8kHz, 16bit, mono, A-law		
再生表示分割最大	4ch	8ch	8ch
再生最大帯域	5MP-Lite: 80fps (同時最大4CH制限) 4MP-Lite: 120fps (同時最大4CH制限) 1080P: 120fps (同時最大4CH制限)	5MP-Lite: 90fps (同時最大8CH制限) 4MP-Lite: 160fps (同時最大8CH制限) 1080P: 144fps (同時最大8CH制限)	5MP-Lite: 96fps (同時最大8CH制限) 4MP-Lite: 128fps (同時最大8CH制限) 1080P: 120fps (同時最大8CH制限)
内蔵HDD (SATA)	最大 1基 (最大容量16TB)		
ネットワークインターフェイス	1系統, RJ45 10/100Base-T		
外部アラーム (ワイヤゲージ 28~16AWG 0.5~1.5mm2)	4/1	8/1	16/1
消費電力	最大17W (HDDあり)	最大21W (HDDあり)	最大25W (HDDあり)
外形寸法	300(W) × 52(H) × 220(D)mm		380(W) × 50(H) × 340(D)mm
本体質量	約1.7kg (HDD含む)		

遠隔監視ソフトによる映像管理

TKV シリーズ

PCやスマートフォンのアプリを使用することで、他拠点にあるレコーダーのライブ映像や録画映像の確認が可能です。

※レコーダーがインターネットに接続可能な環境が必要です。

システム構成例



遠隔監視機能ご利用時は、機器のパスワード変更を必ず行って下さい。

PC用ソフト「VMS Pro」

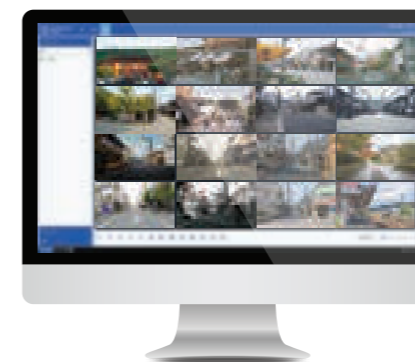

IP / DDNS ドメイン / P2Pによる遠隔接続に対応。
遠隔監視及び遠隔設定が可能です。
レイアウト変更により複数拠点の一括監視が可能です。
電動ズームレンズ付きカメラの画角やピント調整が可能です。

スマートフォン用ソフト「RXCamView」



IP/DDNSドメイン/P2Pによる接続に対応。
P2Pサービスは、レコーダー画面のQRコードをスマートフォンで読み込むことにより簡単登録で映像の確認が可能です。
※従量制課金ネットワークをご利用の場合はデータ通信料にご注意ください。

TKVシリーズには、高解像度のアナログHDカメラとネットワークカメラを接続できます。

※AI処理には、被写体が鮮明に映っていることが条件になります。
2メガピクセル以下の解像度や不鮮明な映像では検知レベルが低下しますのでご注意ください。

アナログHDカメラで使用できる機能

※他社製カメラでも可 (CVIは非対応)



顔検知



エリア侵入



人・車両検知



ライン侵入

ネットワークカメラ接続で使用できる機能

※弊社製のAI対応カメラに限ります



ヒートマップ



密集検知



ナンバープレート検知



異常音検知



音声検知



カメラ妨害検知



行列検知



物体消失検知

EX-SDI・HD-SDI PERIPHERAL

SDIカメラ接続構成図

システム構成例

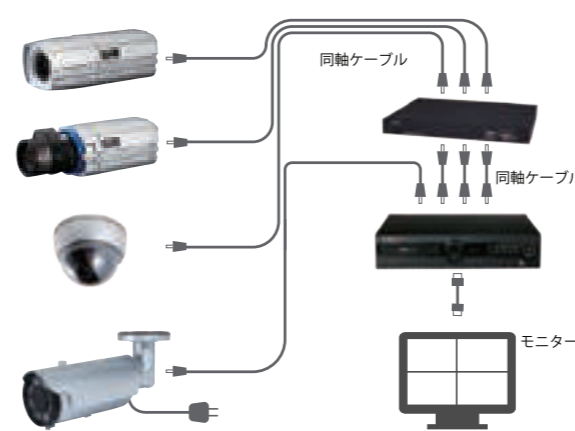

SDIカメラシステムのメリットの一例

- EX-SDI/HD-SDIカメラの場合
高解像度で遅延がない、リアルタイム監視
実際のラインの状態
 - IPカメラの場合
圧縮、解凍が行われるため、映像表示にタイムラグが発生
実際のラインの状態
- EX-SDI/HD-SDIカメラの場合、映像データの遅延が発生しないため、工場のラインなどをリアルタイムに監視することが可能です。

EX-SDI/HD-SDIカメラシステムは、同軸ケーブルを使用して、デジタル信号を送信するシステムです。デジタル信号を送信しますので、映像が劣化することはほとんどなく、高解像度の映像を送信できます。また、高解像度データを遅延、コマ落ちすることなく送信するので、工場のライン監視や安全管理、防犯監視に最適です。

PAGE INDEX

THC-1303	THC-1403	THC-1603	30	M13VG288IR	M13VG850IR	TL-28123	34				
THS-12PS	THS-42PS	THS-82PS	31	TB-572DLX	TB-572DX	TB-572PO	TAW-4	TAW-5	35		
TBM-2 (TPHV専用)	TBM-1(A) (従来仕様)	TPS-62	32	TB-5712F	TB-WH6N	TB-WH6NPO	TB-574W	TB-574J	TB-574CH	TB-578CH	36
SC-IPC1201TW	SC-IPC07PU	SC-IPC07HP	33	TH-5	TH-7S	TB-202	VCHO-15S	WH-6N	PTP-300	37	
SC-IPC07HPU	SC-IPC07P	SC-IPC0704H	33	TH-1	TH-6	TB-204	TB-208			38	
TMC-958D	TMC-658D	TMD-858D	34	TMI-375XD		TB-107(A)	TB-108(A)	TB-109(A)	TB-110(A)	TB-111(A)	39

5メガピクセルカメラ

THC-1303

日本製
★準拠 NDA

標準価格 ¥163,000 (税別)

ボックス型レンズ別 屋内用 SDI カメラ 5MP

5M PIXEL ONE CABLE DAY NIGHT Ir LED DNR 3D

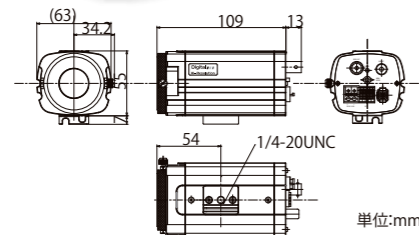

レンズ	4メガピクセル対応モータードライブ・DCアイリスバリアフォーカルレンズ
焦点距離	f=2.7-12mm
画角	水平 87°~34° 垂直 46°~18°
絞り範囲	オート(F1.3~F360相当)
イメージセンサー	1/2.8型 5メガピクセル裏面照射型CMOS
表示画素数	5メガピクセル:2592×1944 4メガピクセル:2560×1440 2メガピクセル:1920×1080
映像出力:SDIモード	EX-SDI:4メガピクセル/2メガピクセル/1.3メガピクセル@30fps HD-SDI:2メガピクセル/1.3メガピクセル@30fps
映像出力:アナログモード	AHD:5メガピクセル@20fps/12.5fps, 4メガピクセル@30fps/15fps, 2メガピクセル/1.3メガピクセル@30fps TVI:5メガピクセル@12.5fps, 4メガピクセル@15fps, 2メガピクセル/1.3メガピクセル@30fps CVI:2メガピクセル/1.3メガピクセル@30fps ; CVBS(NTSC/PAL)
最低被写体照度	カラー:0.02lx 映像出力 25IRE, AGC max., F1.3
電子シャッター	1/30s ~ 1/30,000s
アイリス・レンズ制御	DC制御
逆光補正機能	OFF/WDR/BLC/HLC
3DNR	OFF/LOW/MID/HIGH
ACE(D-WDR)	OFF/LOW/MID/HIGH
電子感度アップ	オフ、×2、×4、×8、×16、×32
デイ・ナイト機能	オート/カラー/モノクロ/外部
電源方式	①電源重畳式(専用電源ユニット)より供給 ②DC12V±10% ※①②は自動判別
消費電力	max. 3.3W (12V 280mA)
動作温度・湿度	-10℃~50℃ 湿度80%以下(但し、結露しないこと)
質量	約265g
外形寸法	63(W)×62(H)×160(D)mm

THC-1603

日本製
★準拠 NDA

標準価格 ¥200,000 (税別)

屋内ドーム型 SDI カメラ 5MP

5M PIXEL ONE CABLE DAY NIGHT Ir LED DNR 3D

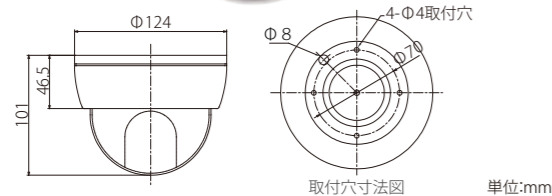

レンズ	別売(CSマウント)
焦点距離	—
画角	—
絞り範囲	—
イメージセンサー	1/2.8型 5メガピクセル裏面照射型CMOS
表示画素数	5メガピクセル:2592×1944 4メガピクセル:2560×1440 2メガピクセル:1920×1080
映像出力:SDIモード	EX-SDI:4メガピクセル/2メガピクセル/1.3メガピクセル@30fps HD-SDI:2メガピクセル/1.3メガピクセル@30fps
映像出力:アナログモード	AHD:5メガピクセル@20fps/12.5fps, 4メガピクセル@30fps/15fps, 2メガピクセル/1.3メガピクセル@30fps TVI:5メガピクセル@12.5fps, 4メガピクセル@15fps, 2メガピクセル/1.3メガピクセル@30fps CVI:2メガピクセル/1.3メガピクセル@30fps ; CVBS(NTSC/PAL)
最低被写体照度	カラー:0.02lx 映像出力 25IRE, AGC max., F1.3
電子シャッター	1/30s ~ 1/30,000s
アイリス・レンズ制御	DC制御
逆光補正機能	OFF/WDR/BLC/HLC
3DNR(デジタルノイズ除去)	OFF/LOW/MID/HIGH
ACE(D-WDR)	OFF/LOW/MID/HIGH
電子感度アップ	オフ、×2、×4、×8、×16、×32
デイ・ナイト機能	オート/カラー/モノクロ/外部
電源方式	①電源重畳式(専用電源ユニット)より供給 ②DC12V±10% ※①②は自動判別
消費電力	2.5W
動作温度・湿度	-10℃~50℃ 湿度80%以下(但し、結露しないこと)
質量	約245g
外形寸法	63(W)×62(H)×121(D)mm

THC-1403

日本製
★準拠 NDA

標準価格 ¥200,000 (税別)

レンズ一体型 屋内用 SDI カメラ 5MP

5M PIXEL ONE CABLE DAY NIGHT Ir LED DNR 3D

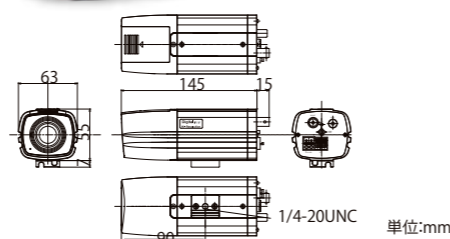

レンズ	4メガピクセル対応モータードライブ・DCアイリスバリアフォーカルレンズ
焦点距離	f=2.7-12mm
画角	水平 87°~34° 垂直 46°~18°
絞り範囲	オート(F1.3~F360相当)
イメージセンサー	1/2.8型 5メガピクセル裏面照射型CMOS
表示画素数	5メガピクセル:2592×1944 4メガピクセル:2560×1440 2メガピクセル:1920×1080
映像出力:SDIモード	EX-SDI:4メガピクセル/2メガピクセル/1.3メガピクセル@30fps HD-SDI:2メガピクセル/1.3メガピクセル@30fps
映像出力:アナログモード	AHD:5メガピクセル@20fps/12.5fps, 4メガピクセル@30fps/15fps, 2メガピクセル/1.3メガピクセル@30fps TVI:5メガピクセル@12.5fps, 4メガピクセル@15fps, 2メガピクセル/1.3メガピクセル@30fps CVI:2メガピクセル/1.3メガピクセル@30fps ; CVBS(NTSC/PAL)
最低被写体照度	カラー:0.02lx 映像出力 25IRE, AGC max., F1.3
電子シャッター	1/30s ~ 1/30,000s
アイリス・レンズ制御	DC制御
逆光補正機能	OFF/WDR/BLC/HLC
3DNR(デジタルノイズ除去)	OFF/LOW/MID/HIGH
ACE(D-WDR)	OFF/LOW/MID/HIGH
電子感度アップ	オフ、×2、×4、×8、×16、×32
デイ・ナイト機能	オート/カラー/モノクロ/外部
電源方式	①電源重畳式(専用電源ユニット)より供給 ②DC12V±10% ※①②は自動判別
消費電力	max. 3.3W (12V 280mA)
動作温度・湿度	-10℃~50℃ 湿度80%以下(但し、結露しないこと)
質量	約530g
外形寸法	Φ124X101(H)mm

ワンケーブル電源ユニット(EX-SDI/HD-SDI用)

THS-12PS

標準価格 ¥163,000 (税別)

SDI カメラ用ワンケーブル電源ユニット 1ch

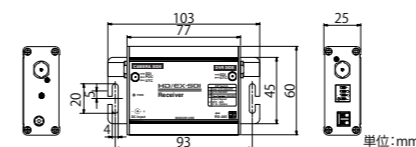

製品仕様概要



THS-42PS

標準価格 ¥185,000 (税別)

SDI カメラ用ワンケーブル電源ユニット 4ch



製品仕様概要

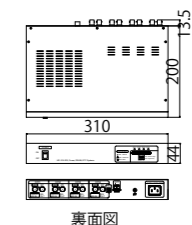

裏面図

THS-82PS

標準価格 ¥270,000 (税別)

SDI カメラ用ワンケーブル電源ユニット 8ch

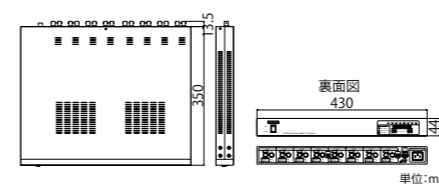

製品仕様概要



表面図

430

単位:mm



カメラオプション

THW-1

標準価格 ¥22,000 (税別)

THC-1603 用天井埋め込み金具

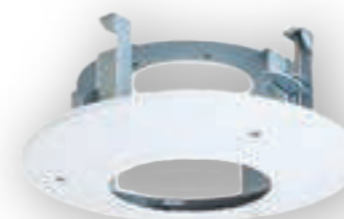

製品仕様概要



ワンケーブル変換カメラモジュール (HV/通常仕様)

TBM-2

標準価格 ¥19,500 (税別)

TPHV 専用ワンケーブルモジュール



日本製

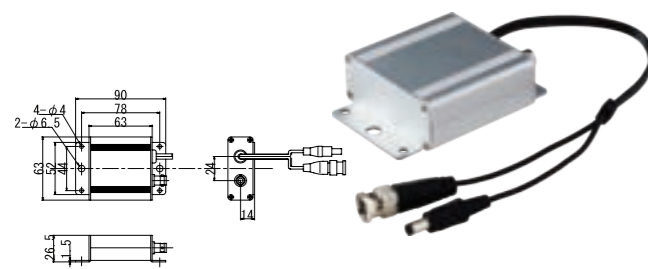

テレビジョン方式	NTSC方式準拠
同期方式	内部同期方式
映像出力	1.0Vp-p 75Ω
電源入力	TPVシリーズより供給 DC20~25V
電源出力	DC12V±10%
使用適合カメラ	DC12V 消費電流 300mA以下
周囲温度	-10℃~40℃ 湿度80%以下(但し、結露しないこと)
外形寸法	本体：90(W)×26.5(H)×63(D)mm
質量	140g

同期方式	内部同期方式
映像出力	1.0Vp-p 75Ω
電源入力	HVシステム (TPHVシリーズ)より供給 DC48V
電源出力	DC12V±10%
使用適合カメラ	DC12V 消費電流 350mA以下
周囲温度	-10℃~40℃ 湿度80%以下(但し、結露しないこと)
外形寸法	本体：90(W)×26.5(H)×63(D)mm
質量	140g

TBM-1(A)

標準価格 ¥19,500 (税別)

TPV 専用ワンケーブルモジュール



日本製

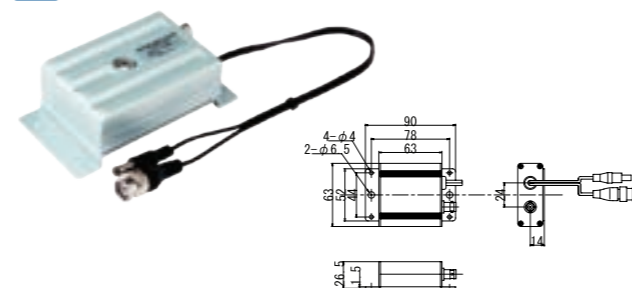

DC12Vカメラ電源

TPS-62

標準価格 ¥38,500 (税別)

カメラ電源ユニット (PSE) DC12V 5A



入力電圧	AC100~240V 50/60Hz
入力電圧範囲	AC90~264V
入力電流	0.5A max
出力電圧、電流	DC12V 1A
耐電圧	ACプラグ~出力プラグ間AC3kV/1分間 (但し、カットオフ電流は5mAとする)
絶縁抵抗	ACプラグ~出力プラグ間DC500Vにて50MΩ以上
使用温度範囲	0℃~40℃
使用湿度範囲	10~90% (結露しないこと)
過電圧保護	自動復帰機能あり
過電流保護	自動復帰機能あり
安全規格	PSE対応
外形寸法	44.5 (W) × 60.0 (H) × 27.5 (D)mm
質量	約87g(ケーブル含む)
プラグ	外径5.5mm 内径2.1mm センタープラス
コード長	1.5m

入力電圧	AC100V 50/60Hz
入力電圧範囲	AC90~110V
入力容量、電流	124VA±20% 1.3A±20%
出力電圧、電流	DC12.0V 5A
可変出力電圧範囲	DC11.5~13.2V
耐電圧	ACプラグ~出力プラグ間AC2.0kV/1分間 (但し、カットオフ電流は10mAとする)
絶縁抵抗	ACプラグ~出力プラグ間DC500Vにて50MΩ以上
使用温度範囲	0℃~40℃
使用湿度範囲	5~90% (結露しないこと)
過電圧保護	24V以下
過電流保護	出力電流5.2A min で出力停止
安全規格	PSE対応
外形寸法	213 (W) × 52 (H) × 204 (D)mm
質量	約1.6kg
出力端子	10台接続用端子台
ACアウトレット出力	2口 AC100V 最大300W
コード長	約1.8m

TA-1210S

標準価格 ¥5,000 (税別)

カメラ電源アダプター (PSE) DC12V 1A

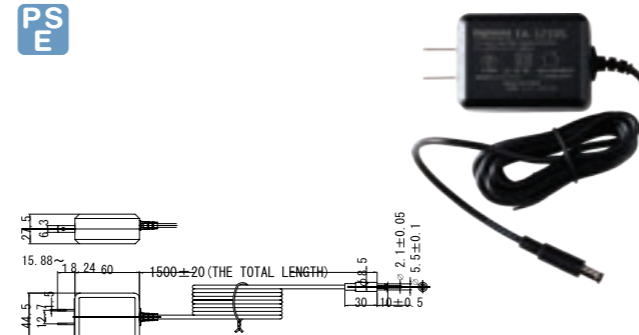

PoE長距離伝送ユニット

SC-IPC1201TW

価格 OPEN

TP/TC/VCTF ケーブル用メディアコンバーター



製品仕様概要	
種類	IPカメラ用周辺機器
特徴	2芯ケーブルを使用してデータ&PoE伝送
電源	DC48V/56V または PoE+

SC-IPC07PU

価格 OPEN

PoE 長距離伝送機



製品仕様概要	
種類	IPカメラ用周辺機器
特徴	LANケーブルを使用してデータ&PoE伝送
電源	DC48V/56V または PoE

SC-IPC07HP

価格 OPEN

ハイパワー PoE 給電機能付き同軸 LAN コンバーター



製品仕様概要	
種類	IPカメラ用周辺機器
特徴	同軸ケーブルを使用してデータ&PoE伝送
電源	DC48V/56V または PoE

SC-IPC07HPU

価格 OPEN

ハイパワー PoE 長距離伝送機



製品仕様概要	
種類	IPカメラ用周辺機器
特徴	LANケーブルを使用してデータ&PoE伝送
電源	DC48V/56V または PoE

SC-IPC07P

価格 OPEN

PoE 給電機能付き同軸 LAN コンバーター



製品仕様概要	
種類	IPカメラ用周辺機器
特徴	同軸ケーブルを使用してデータ&PoE伝送
電源	DC48V/56V または PoE

SC-IPC0704H

価格 OPEN

PoE 給電機能付き同軸 LAN コンバーター 4ch



製品仕様概要	
種類	IPカメラ用周辺機器
特徴	同軸ケーブルを使用してデータ&PoE伝送 4ch
電源	DC56V

フィッシュアイカメラ用取り付け金具

TB-5712F

標準価格 ¥18,000 (税別)

TNC-5712F 用配線収納ボックス



主な材質	アルミダイキャスト、ポリカーボネート樹脂
表面処理	アイボリー塗装
対応機種	TNC-5712F
動作温度・湿度	-10℃～45℃ 湿度80%以下(但し、結露しないこと)
質量	約300g
外形寸法	φ126×49.5(D)mm
付属品	設置シール、取付ネジ一式、ケーブルグラウンド1ヶ

TB-WH6NPO

価格 OPEN

TNC-5712F 用ポール金具



主な材質	アルミダイキャスト/アルミ板/ステンレス鋼板
表面処理	アイボリー塗装
対応機種	TNC-5712F / TB-5712F
動作温度・湿度	-10℃～45℃ 湿度80%以下(但し、結露しないこと)
質量	約2.46kg
外形寸法	L=398、W=125、H=184 (mm)
付属品	2-M4x12 十字穴付きナベ小ねじ(SUS) TNC-5712F取付用 4-M5x12 十字穴付きナベ小ねじ(SUS) TB-5712F取付用

TB-WH6N

価格 OPEN

TNC-5712F 用壁面金具



主な材質	アルミダイキャスト/アルミ板
表面処理	アイボリー塗装
対応機種	TNC-5712F / TB-5712F
動作温度・湿度	-10℃～45℃ 湿度80%以下(但し、結露しないこと)
質量	約1.6kg
外形寸法	L=363、W=125、H=184 (mm)
付属品	2-M4x12 十字穴付きナベ小ねじ(SUS) TNC-5712F取付用 4-M5x12 十字穴付きナベ小ねじ(SUS) TB-5712F取付用

PTZカメラ用取り付け金具

TB-574W

価格 OPEN

TNC-574PTZ 用壁面取付金具



主な材質	アルミダイキャスト 鉄板
表面処理	アイボリー塗装
対応機種	TNC-574PTZ-SD
動作温度・湿度	-10℃～45℃ 湿度80%以下(但し、結露しないこと)
質量	約850g
外形寸法	164(W)×75(H)×187(D)mm
付属品	壁面取付ネジ、壁面取付用樹脂プラグ 六角レンチ、M4×10 ネジ 3本

TB-574J

価格 OPEN

TNC-574PTZ 用天吊り中継ボックス



主な材質	アルミニウム
表面処理	アイボリー塗装
対応機種	TNC-574PTZ-SD (TB-574CHに対応)
動作温度・湿度	-10℃～45℃ 湿度80%以下(但し、結露しないこと)
質量	約550g
外形寸法	φ150×68(H)
付属品	—

TB-574CH

価格 OPEN

TNC-574PTZ 用天吊り金具



主な材質	アルミニウム
表面処理	アイボリー塗装
対応機種	TNC-574PTZ-SD (TB-574J使用)
動作温度・湿度	-10℃～45℃ 湿度80%以下(但し、結露しないこと)
質量	約740g
外形寸法	φ120×286(L)
付属品	M6 ボルトアンカー 4本 M5用(対辺25mm) 六角レンチ 1本

TB-578CH

価格 OPEN

TNC-578PTZ 用天吊り金具



主な材質	アルミニウム
表面処理	アイボリー塗装
対応機種	TNC-578PTZ-SD
動作温度・湿度	-10℃～45℃ 湿度80%以下(但し、結露しないこと)
質量	約700g
外形寸法	φ120×295.5(L)
付属品	M6 ボルトアンカー 4本 M6×12 六角穴付きボルト 3本 対辺 25mm 六角レンチ 1本

ハウジング・取り付け金具

TH-5

標準価格 ¥30,000 (税別)

屋内外 (壁面) 用カメラハウジング (バックオープン)

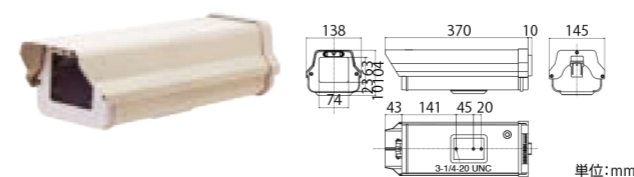

材質	アルミ合金
ボディカラー	アイボリー
前面ガラス厚さ	5mm
前面ガラスエリア	74(W)×63(H)mm
最大収納寸法	105(W)×80(H)×240(D)mm
動作温度・湿度	-10℃～45℃ 湿度80%以下(但し、結露しないこと)
質量	0.9kg
外形寸法	145(W)×114(H)×380(D)mm
付属品	1/4-20UNCネジ×1、カメラ取付台固定ネジ×2、防水キャップ×1

TH-7S

標準価格 ¥30,000 (税別)

屋内外 (壁面) 用カメラハウジング (サイドオープン)

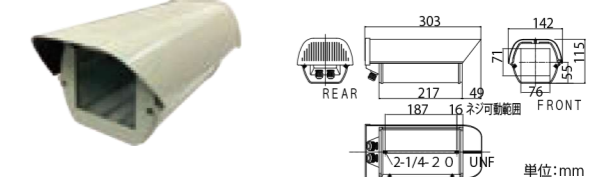

材質	アルミ合金
ボディカラー	アイボリー
前面ガラス厚さ	3mm
前面ガラスエリア	76(W)×71(H)mm
最大収納寸法	100(W 中央部)×80(H)×210(D)mm
動作温度・湿度	-10℃～45℃ 湿度80%以下(但し、結露しないこと)
質量	0.8kg
外形寸法	142(W)×115(H)×303(D)mm
付属品	1/4-20UNCネジ×1

TB-202

標準価格 ¥5,500 (税別)

屋内外 (壁面) 用ハウジング取付金具

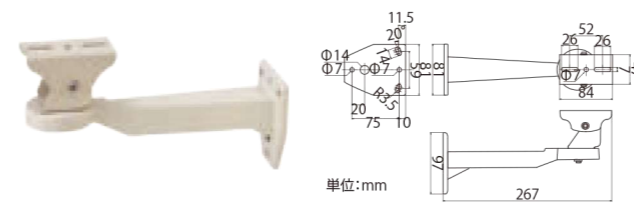

材質	アルミ合金
ボディカラー	アイボリー
最大許容質量	5kg
垂直角度範囲	90°
水平角度範囲	360°
対応機種	TH-6・TH-5・TH-1
動作温度・湿度	-10℃～45℃ 湿度80%以下(但し、結露しないこと)
質量	400g
外形寸法	82(W)×97(H)×242(D)mm
ベース寸法	82(W)×97(H)mm
付属品	ハウジング取付ネジ、壁面取付ネジ、壁面取付用樹脂プラグ

VCHO-15S

価格 OPEN

屋内 (天井・壁面) 用カメラハウジング (サイドオープン)

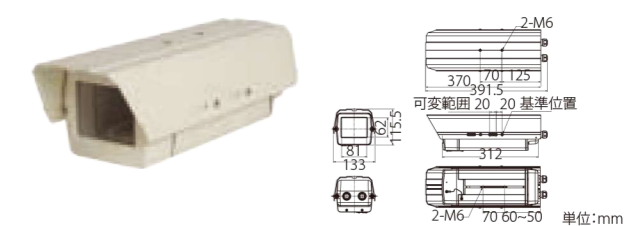

材質	アルミ合金
ボディカラー	アイボリー
前面ガラス厚さ	5mm
前面ガラスエリア	81(W) 62(H)mm
最大収納寸法	95(W) 70(H) 210(D)mm
動作温度・湿度	-10℃～45℃ 湿度80%以下(但し、結露しないこと)
質量	2.4kg
外形寸法	133(W) 115(H) 370(D)mm
付属品	取扱説明書、カメラ取付ネジ、絶縁シート
防滴・防塵規格	IEC規格 IPX5

WH-6N

価格 OPEN

屋内外 (壁面) 用ハウジング取付金具 (トキナー製)

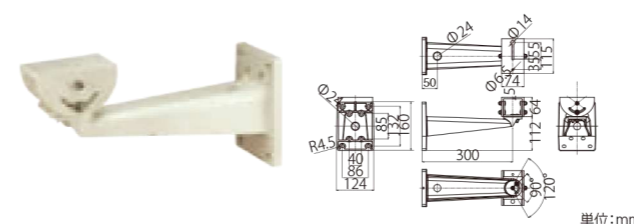

材質	アルミ合金
ボディカラー	アイボリー
最大許容質量	15kg
垂直角度範囲	110°
水平角度範囲	120°
対応機種	VCHO-15S
動作温度・湿度	-10℃～45℃ 湿度80%以下(但し、結露しないこと)
質量	1.4kg
外形寸法	115(W)×176(H)×337(D)mm
ベース寸法	124(W)×160(H)mm
付属品	ハウジング取付ネジ、壁面取付ネジ

PTP-300

価格 OPEN

屋内外 (天井) 用ハウジング取付金具 (トキナー製)

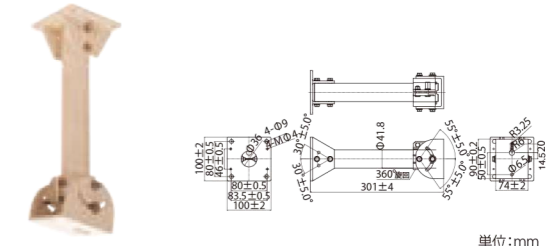

材質	アルミ合金、鋼管
ボディカラー	アイボリー
最大許容質量	10kg
垂直角度範囲	110°
水平角度範囲	360°
対応機種	VCHO-15S
動作温度・湿度	-10℃～45℃ 湿度80%以下(但し、結露しないこと)
質量	900g
外形寸法	100(W)×100(H)×300(D)mm
ベース寸法	100(W)×100(H)mm
付属品	六角ボルト(M6×16)×2

ハウジング・取り付け金具

TH-1

在庫限り
標準価格 ¥15,500 (税別)

屋内（天井・壁面）用カメラハウジング（サイドオープン）

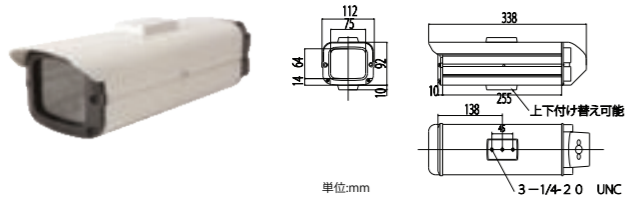

材質	アルミ合金
ボディカラー	アイボリー
前面ガラス厚さ	4mm
前面ガラスエリア	75(W)×64(H)mm
最大収納寸法	80(W)×80(H)×250(D)mm
動作温度・湿度	-10℃～45℃ 湿度80%以下(但し、結露しないこと)
質量	0.7Kg
外形寸法	112(W)×92(H)×338(D)mm
付属品	ブラケット取付台×1、カメラ取付台ネジM4-8×4 1/4-20UNCネジ×3、ゴムブッシュ×4

TH-6

在庫限り
標準価格 ¥21,000 (税別)

屋内外（壁面）用カメラハウジング（スライドオープン）

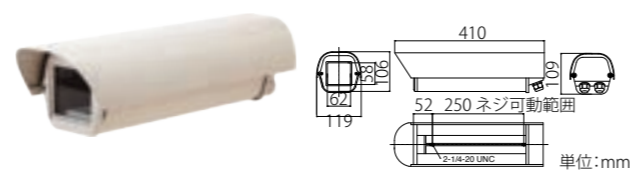

材質	アルミ合金
ボディカラー	アイボリー
前面ガラス厚さ	5mm
前面ガラスエリア	62(W)×58(H)mm
最大収納寸法	65(W)×70(H)×220(D)mm
動作温度・湿度	-10℃～45℃ 湿度80%以下(但し、結露しないこと)
質量	1.2kg
外形寸法	119(W)×106(H)×410(D)mm
付属品	カメラ取付台固定ネジ×1

TB-107(A)

標準価格 ¥4,200 (税別)

屋内用アルミ製ブラケット



主な材質	圧延銅板・アルミ合金
表面処理	銀色塗装
適用カメラ質量	2kg以下
最大許容質量	4kg
垂直角度範囲	90°～20°
水平角度範囲	360°
対応機種	屋内カメラ、TH-1
カメラネジ	1/4-20UNC
動作温度・湿度	-10℃～45℃ 湿度80%以下(但し、結露しないこと)
外形寸法	Φ120×130(H)mm(突起部を除く)
質量	265g
付属品	—

TB-108(A)

標準価格 ¥5,500 (税別)

屋内用アルミ製ブラケット



主な材質	圧延銅板・アルミ合金
表面処理	銀色塗装
適用カメラ質量	2kg以下
最大許容質量	4kg
垂直角度範囲	90°～20°
水平角度範囲	360°
対応機種	屋内カメラ、TH-1
カメラネジ	1/4-20UNC
動作温度・湿度	-10℃～45℃ 湿度80%以下(但し、結露しないこと)
外形寸法	Φ120×200(H)mm(突起部を除く)
質量	285g
付属品	—

TB-204

在庫限り
標準価格 ¥5,000 (税別)

屋外用ポール取付金具

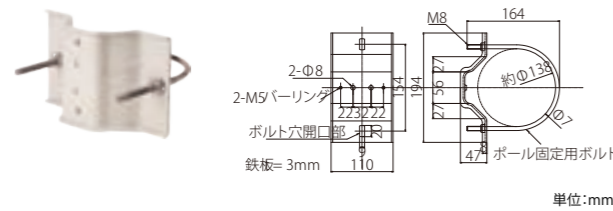

材質	銅板
ボディカラー	アイボリー
最大許容質量	10kg
対応機種	TB-202
ポール適合サイズ	φ110～150mm
動作温度・湿度	-10℃～45℃ 湿度80%以下(但し、結露しないこと)
質量	750g
外形寸法	194(W)×110(H)×47(D)mm
ベース寸法	194(W)×110(H)mm
付属品	M5ネジ×2 M8ナット、ワッシャー×2

TB-208

在庫限り
標準価格 ¥13,500 (税別)

屋内外（天井・壁面）用ハウジング取付金具

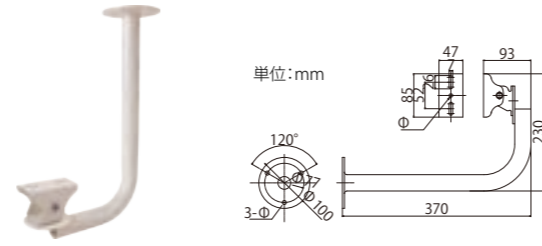

材質	銅板、銅管
ボディカラー	アイボリー
最大許容質量	10kg
垂直角度範囲	90°
水平角度範囲	360°
対応機種	TH-5・TH-1
動作温度・湿度	-10℃～45℃ 湿度80%以下(但し、結露しないこと)
質量	1kg
外形寸法	Φ100×370(H)mm
ベース寸法	Φ100mm
付属品	ハウジング取付ネジ、壁面取付ネジ、壁面取付用樹脂プラグ

TB-109(A)

標準価格 ¥8,500 (税別)

屋内用アルミ製伸縮ブラケット



主な材質	圧延銅板・アルミ合金
表面処理	銀色塗装
適用カメラ質量	2kg以下
最大許容質量	4kg
垂直角度範囲	90°～20°
水平角度範囲	360°
対応機種	屋内カメラ、TH-1
カメラネジ	1/4-20UNC
動作温度・湿度	-10℃～45℃ 湿度80%以下(但し、結露しないこと)
外形寸法	Φ120×310～470(H)mm(突起部を除く)
質量	395g
付属品	—

TB-110(A)

標準価格 ¥16,000 (税別)

屋内用アルミ製ロング伸縮ブラケット



主な材質	圧延銅板・アルミ合金
表面処理	銀色塗装
適用カメラ質量	2kg以下
最大許容質量	4kg
垂直角度範囲	90°～20°
水平角度範囲	360°
対応機種	屋内カメラ、TH-1
カメラネジ	1/4-20UNC
動作温度・湿度	-10℃～45℃ 湿度80%以下(但し、結露しないこと)
外形寸法	Φ120×620～1020(H)mm(突起部を除く)
質量	620g
付属品	—

TB-111(A)

標準価格 ¥8,500 (税別)

屋内用アルミ製L型ブラケット



主な材質	圧延銅板・アルミ合金
表面処理	銀色塗装
適用カメラ質量	2kg以下
最大許容質量	4kg
垂直角度範囲	90°～20°
水平角度範囲	360°
対応機種	屋内カメラ、TH-1
カメラネジ	1/4-20UNC
動作温度・湿度	-10℃～45℃ 湿度80%以下(但し、結露しないこと)
外形寸法	Φ120×210×245(H)mm(突起部を除く)
質量	350g
付属品	—

カメラ取付金具一覧表

カメラ型名	カメラ画像	中継BOX	壁面取付金具	天井埋込金具	天吊り金具	ポール取付金具
TNC-572/575/578 LX-SD		TB-572DLX	/	/	/	TB-572DLX + TB-572PO
TNC-572/575/578 DX-SD		TB-572DLX	TB-572DX	TAW-5	/	TB-572DLX + TB-572PO
TNC-5708P		TB-572DLX	/	/	/	TB-572DLX + TB-572PO
TNC-678C		TB-572DLX	/	/	/	TB-572DLX + TB-572PO
TNC-574PTZ-SD		/	TB-574W	/	TB-574J + TB-574CH	TB-574W + TB-572PO
TNC-578PTZ-SD		/	付属品	/	TB-578CH	付属品 + TB-572PO
TNC-572SX-SD		TB-572DLX	/	/	/	TB-572DLX + TB-572PO
TNC-5712F		TB-5712F	TB-WH6N	/	/	TB-WH6NPO
TMI-4375X TMI-375X		TB-572DLX	/	/	/	TB-572DLX + TB-572PO
TMD-4875VX TMD-875VX		TB-572DLX	TB-572DX	TAW-5	/	TB-572DLX + TB-572PO
TMD-4859 TMD-4859P TMD-858/859/859P		/	/	TAW-4	/	/
TMD-859VX (在庫限り品)		/	TB-858VX (在庫限り品)	/	/	/

レコーダーのP2P設定、スマホアプリ閲覧方法

- デジタルレコーダー TKV シリーズ、ネットワークレコーダー TNV シリーズの P2P 設定、RXCamview 基本操作方法を説明いたします。



VMS Proインストール、基本操作

- TKV, TNV シリーズの遠隔監視ソフトの操作手順説明です。



IPカメラ SDカード録画設定方法

- TNC-572 シリーズの SD カード録画設定
TNC-572SX, MX/572/575/578LX, DX/5708P/678C/574PTZ/578PTZ



XVRへのIPカメラ登録方法

- デジタルレコーダー TKV シリーズの IP カメラ追加方法を説明いたします。

